

A10

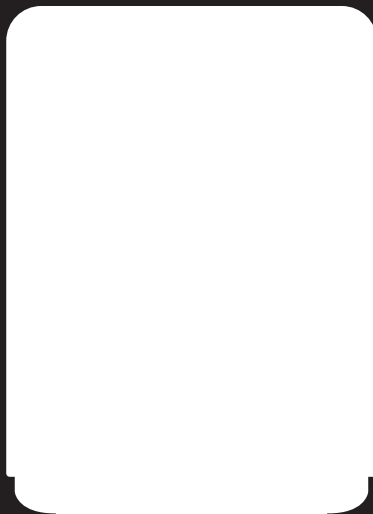

SE: Användarmanual
EN: User manual
DE: Bedienungsanleitung
NL: Gebruikershandleiding

 audio pro

CONNECTED

WELCOME TO MULTIROOM HIFI

The Audio Pro Connected HiFi products lets you enjoy wireless multiroom sound that enables you to enjoy your favorite music anywhere and everywhere around your home.

By utilizing your existing home network and the Audio Pro app on your iOS or Android™ device, you can explore, browse, and play music from your own music library or from many online streaming music services.

In addition to easy wifi connection there is also Bluetooth wireless technology if you don't have a network. You can also connect your TV, turntable or cd-player by cable to enjoy all your music.

The legendary Audio Pro sound quality is included.



Your new speaker has Spotify Connect built in. Spotify Connect lets you control the music playing on your device, using the Spotify app on your mobile, tablet or PC. Listening is seamless. You can take calls, play games, even switch your phone off – all without interrupting the music. Learn more at spotify.com/connect

Licenses

The Spotify Software is subject to third party licenses found here:

www.spotify.com/connect/third-party-licenses.



© Apple, the Apple logo, Airplay, iPad, iPhone, and iPod touch are trademarks of Apple Inc., registered in the U.S. and other countries. App Store is a service mark of Apple Inc.

Works with



Google, the Google logo, Google Apps, Android, Android Market, Google Places, Google Maps, YouTube, Google Navigation, Google Calendar, Gmail and Google Search are trademarks of Google Inc. Android™ is a trademark of Google, Inc. The Android robot is created and shared by Google and used according to the Creative Commons 3.0 Attribution License.



The Wi-Fi CERTIFIED Logo is a certification mark of the Wi-Fi Alliance.

Bluetooth® 4.0

The Bluetooth® word mark and logos are registered trademarks owned by Bluetooth SIG, Inc. and any use of such marks by AUDIO PRO AB, is under license. Other trademarks and trade names are those of their respective owners.



© AUDIO PRO AB, SWEDEN. ALL RIGHTS RESERVED.
TRADEMARKS ARE THE PROPERTY OF AUDIO PRO AB, SWEDEN.
Audio Pro AB, Box 22272, SE-250 24 Helsingborg, Sweden

©1978-2018 Audio Pro AB Sweden.
Audio Pro®, the Audio Pro logotype, the 'a' symbol, and ace-bass® are all registered trademarks of Audio Pro AB, Sweden.
All rights reserved. Audio Pro follows a policy of continuous advancement in development.
Specifications may be changed without notice.

All other products and services mentioned may be trademarks or service marks of their respective owners.

THIS DOCUMENT CONTAINS INFORMATION THAT IS SUBJECT TO CHANGE WITHOUT NOTICE.

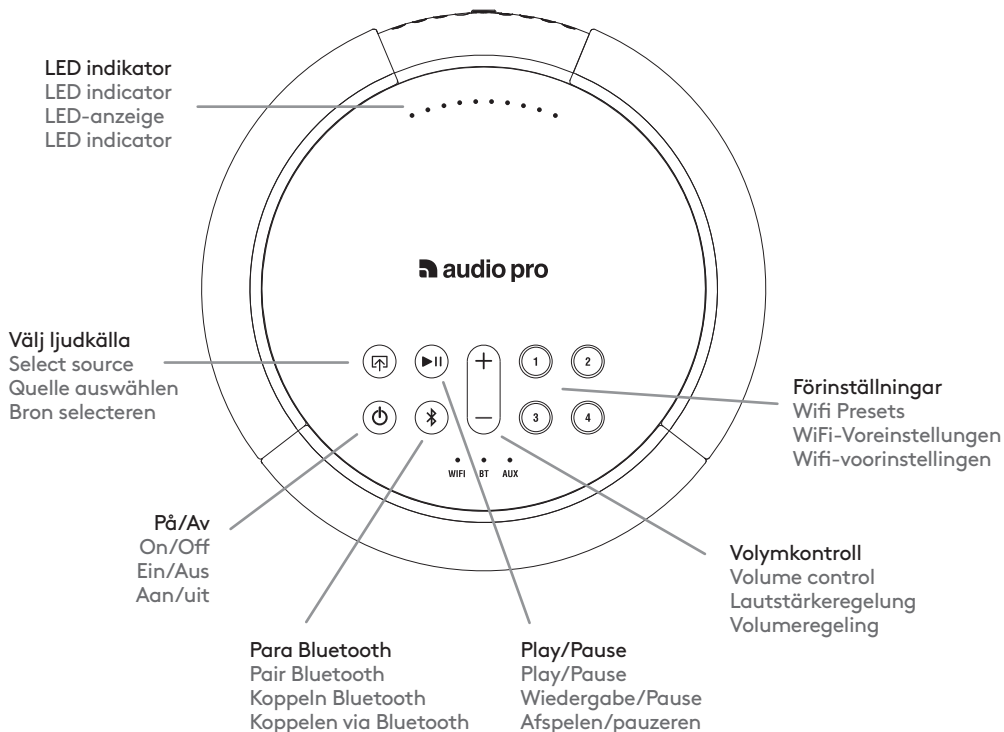

För väggfäste
Wall bracket fixture
Für Wandhalterung
Voor wandhouder

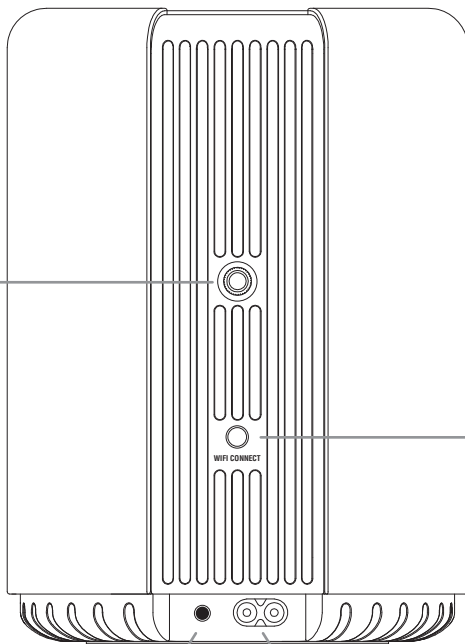

Anslut till nätverk
Connect to network
Verbindung zum Netzwerk
Verbinding maken met network

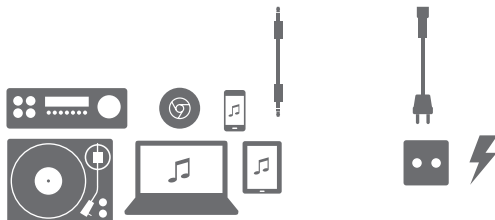



VIKTIGA KRAV

NÄTVERK: Ditt nätverk måste ha en bredbandsanslutning till internet, då Audio Pro ljudsystemet är designat för gratis mjukvaru-uppdateringar.

NOTERA:

Audio Pro högtalarna kommunicerar över 2.4GHz bandet i nätverk som stödjer 802.11 b/g/n trådlös teknologi. 5GHz bandet i nätverk stöds inte i en Audio Pro set-up.

- **ROUTER;** Höghastighets ADSL/kabel modem, eller bredbandsfiber är nödvändigt för en korrekt avspelning från internetbaserade musiktjänster. Olika routrar har olika prestanda. Använd helst en premium router för bra prestanda.

KEY REQUIREMENTS

- **NETWORK:** Your network must have a high-speed internet connection, as the Audio Pro system is designed to utilise free, online software updates.

PLEASE NOTE:

Audio Pro speakers communicate via a 2.4GHz home network with support for 802.11 b/g/n wireless technology. 5GHz networks are not supported in an Audio Pro setup.

- **ROUTER:** High-speed DSL/cable modem, or fibre-to-the-home broadband connection for proper playback of internet-based music services.
- Different routers provide different levels of performance. Please use a good wireless router to achieve the best possible performance.

WICHTIGE VORAUSSETZUNGEN

- **NETZWERK:** Ihr Netzwerk muss über eine schnelle Internetverbindung verfügen, weil das Audio-Pro-System dazu entwickelt wurde, kostenlose Online-Softwareupdates zu nutzen.

ACHTUNG:

Audio Pro-Lautsprecher kommunizieren über ein 2,4-GHz-Heimnetzwerk mit Unterstützung für die 802.11 b/g/n-WLAN-Technologie. 5-GHz-Netzwerke werden in einer Audio-Pro-Einrichtung nicht unterstützt.

- **ROUTER:** DSL-/Kabel-Hochgeschwindigkeitsmodem oder Glasfaser-Heimbreitbandanschluss für die ordnungsgemäße Wiedergabe internetbasierter Musikdienste. Verschiedene Router bieten unterschiedliche Leistungsniveaus. Bitte verwenden Sie einen guten WLAN-Router, um die bestmögliche Leistung zu erzielen.

BELANGRIJKSTE EISEN

- **NETWORK:** Het Audio Pro-systeem is zo ontworpen dat het gratis online software-updates gebruikt. Uw netwerk moet daarom een snelle internetverbinding hebben.

LET OP:

Audio Pro-luidsprekers communiceren via een thuisnetwerk van 2,4 GHz met ondersteuning voor draadloze 802.11 b/g/n-technologie. 5 GHz-netwerken worden niet ondersteund in een Audio Pro-configuratie.

- **ROUTER:** ADSL-/kabelmodem of particuliere glasvezelverbinding voor het juist afspelen van muziekdiensten via internet.
- Elke router heeft een ander prestatieniveau. Gebruik een goede draadloze router voor de best mogelijke prestaties.

ANSLUTA TILL NÄTVERK | CONNECTING TO THE NETWORK

VERBINDUNG ZUM NETZWERK | VERBINDING MAKEN MET NETWORK

DU BEHÖVER | YOU NEED THIS | SIE BENÖTIGEN | DIT HEBT U NODIG

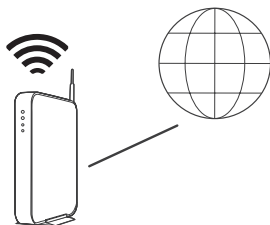

Trådlös router med internetanslutning.

Wireless router with internet connection.

WLAN-Router mit Internetverbindung.

Draadloze router met internetverbinding.



iOS eller Android enhet ansluten till ditt nätverk.

iOS or Android device connected to your network.

iOS- oder Adroid-Gerät, verbunden mit Ihrem Netzwerk.

iOS- of Android-apparaat dat met uw network is verbonden.



Ditt nätverklösenord

Your wifi password

Ihr WLAN-Passwort

Je wifi-wachtwoord

Teckenuppsättning UTF-8 stöds för lösenord. (Ej åäöæ eller specialtecken).

Der Zeichensatz UTF-8 wird für das Passwort unterstützt. (Jedoch nicht die Buchstaben åäöü oder Sonderzeichen.)

Character set UTF-8 for password is supported. (Not åäö or special characters).

Tekenset UTF-8 voor het wachtwoord wordt ondersteund. (Niet åäö of speciale symbolen.)

1. ANSLUT TILL STRÖM | CONNECT TO POWER STROMANSCHLUSS | AANSLUITEN OP HET LICHTNET

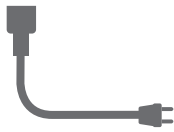
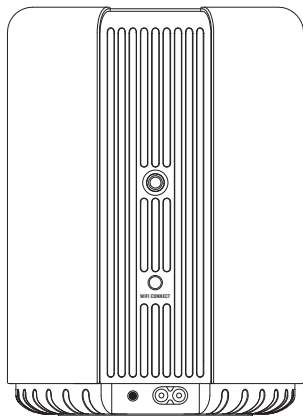

100-240V
50-60Hz



30-60s

Efter ljud är högtalaren klar för setup.
 After sound, the speaker is ready for setup.
 Nach dem Ton, bereit für die Einrichtung.
 Na het afspelen van een signaal is de
 luidspreker klaar voor configuratie.

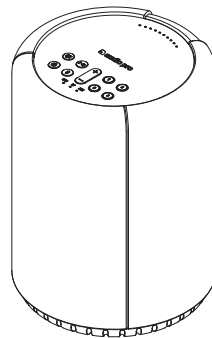

! Placera högtalaren nära din router vid anslutning. Du kan senare i appen se hur bra signalstyrka den har vid annan placering

Place the speaker close to the router when carrying out the setup. You can subsequently view the signal strength in the app in order to test other positions.

Platzieren Sie den Lautsprecher nah am Router, wenn Sie die Einrichtung ausführen. Sie können danach die Signalstärke in der App überprüfen, um andere Positionen zu testen.

Plaats de luidspreker tijdens het configureren dicht bij de router. U kunt vervolgens de signaalsterkte in de app bekijken om andere posities te testen.

2. LADDA NER APP | DOWNLOAD THE APP DIE APP HERUNTERLADEN | DE APP DOWNLOADEN

Sök efter "Audio Pro Control"
Search for "Audio Pro Control"
Suchen Sie nach „Audio Pro Control“
Zoek naar 'Audio Pro Control'



Öppna app och följ instruktioner.
Launch the app and follow
the instructions.
Starten Sie die App und folgen
Sie den Anweisungen.
Start de app en volg de instructies.

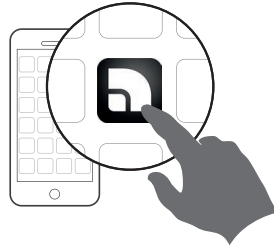

3. ADDERA HÖGTALARE ADD A SPEAKER HINZUFÜGEN EINES LAUTSPRECHERS EEN LUIDSPREKER TOEVOEGEN

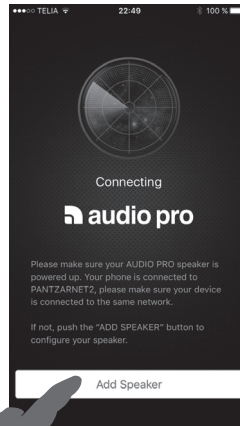

APP ÖVERBLICK | APP OVERVIEW | APP-ÜBERSICHT | OVERZICHT VAN DE APP

HUVUDVYER | MAIN VIEWS | HAUPTANSICHTEN | HOOFDSCHERMEN

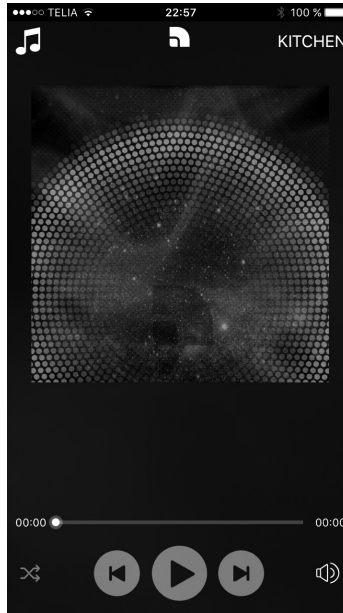
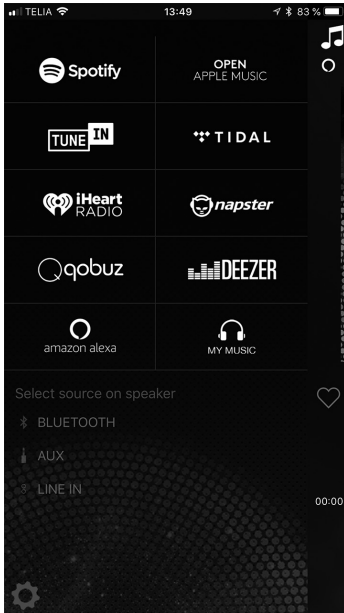

1.
Musiktjänster och ljudkällor
Music services and sources
Musikdienste und quellen
Muziekdiensten en bronnen

2.
Spelarvy
Player view
Player-Ansicht
Speler

3.
Högtalarlista
Speaker/device list
Lautsprecher-/Geräteliste
Overzicht van luidsprekers

Till spelarvy
To Player view
Zur Player-Ansicht
Naar Speler

Högtalargrupp,
Master överst.

Grouped devices, Master at top.
Gruppierte Geräte, Master an oberst.
Groepeerde apparaten, hoofdsysteem bovenaan.

Volym
Volume
Lautstärke
Volume

Justera Bas/Diskant
Adjust Bass/Treble
Bass/Höhen anpassen
Pas Bass/Treble

Ställ in timer
Set sleeptimer
Einschlaf-Timer einstellen
Slaaptimer instellen

Kontrollera
nätverksstyrka
Check Wifi connection
WLAN-Verbindung prüfen
Wifiverbinding controleren

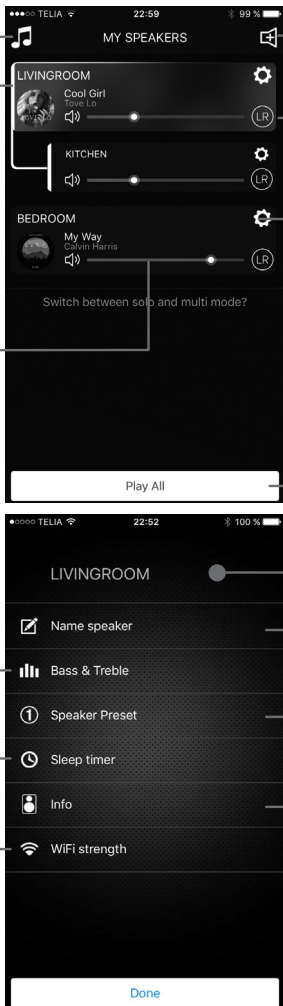

Addera enhet/högtalare
Add speaker/device
Gerät hinzufügen
Luidspreker/apparaat
toevoegen

Välj Stereo, Höger, Vänster
Select Stereo, left or right.
Stereo auswählen - Links/Rechts.
'Stereo', 'Links' of 'Rechts' selecteren.

Inställningar
Settings
Einstellungen
Instellingen

Spela/Pausa alla
Play/Pause all
Wiedergabe/Pause alle
Alles abspielen/pauzieren

Ändra namn
Change name
Name ändern
Naam wijzigen

Välj Preset
Choose Preset
Voreinstellung wählen
Voorinstelling kiezen

Info om enhet
Device info
Geräteinformationen
Apparaatgegevens

GRUPPERA HÖGTALARE | GROUPING SPEAKERS

LAUTSPRECHER GRUPPIEREN | LUIDSPREKERS GROEPEREN



Tryck och håll ner en högtalarenhet, dra och släpp ovanpå en annan högtalarenhet för att gruppera.

För att ogruppera, dra högtalarenheten under den streckade linjen och släpp.

Press and hold down the speaker field while dragging it onto the other field in order to group.

To ungroup, press and hold down the speaker field while dragging it under the dotted line.

Halten Sie das Lautsprecherfeld gedrückt, während Sie es auf das andere Feld ziehen, um die Lautsprecher zu gruppieren.

Um die Gruppierung rückgängig zu machen, halten Sie das Lautsprecherfeld gedrückt, während Sie es unter die gepunktete Linie ziehen.

Houd een luidsprekerveld ingedrukt en sleep het naar een ander veld om het in een groep te ordenen.

Houd het luidsprekerveld ingedrukt en sleep het onder de stippellijn om het uit een groep te verwijderen.

Den högtalare du släpper på blir master-högtalare. Musik som väljs spelas till alla högtalare i grupper. Volym kan regleras på varje enhet separat. Upp till 6 högtalare kan vara i samma grupp.

Der Lautsprecher, auf dem Sie das Lautsprecherfeld loslassen, wird zum Master-Lautsprecher. Die Musik wird auf allen Lautsprechern in einer Gruppe wiedergegeben. Ihre Lautstärken können separat eingestellt werden. Bis zu 6 Lautsprecher können in einer Gruppe zusammengestellt werden.

The speaker onto which you release the speaker field becomes the master speaker. Music will play on all speakers in a group. Their volumes can be adjusted separately. Up to 6 speakers can be combined in one group.

De luidspreker waarin u het luidsprekerveld loslaat, wordt dan de hoofd-luidspreker. De muziek zal nu worden afgespeeld via alle luidsprekers in een groep. De volumes kunnen afzonderlijk worden ingesteld. Er kunnen maximaal 6 luidsprekers in een groep worden gecombineerd.

GÖR EN PRESET

MAKING A PRESET | EINE VOREINSTELLUNG FESTLEGEN | EEN VOORINSTELLING MAKEN

1. PÅ HÖGTALAREN | ON THE SPEAKER
AM LAUTSPRECHER | OP DE SPREKER

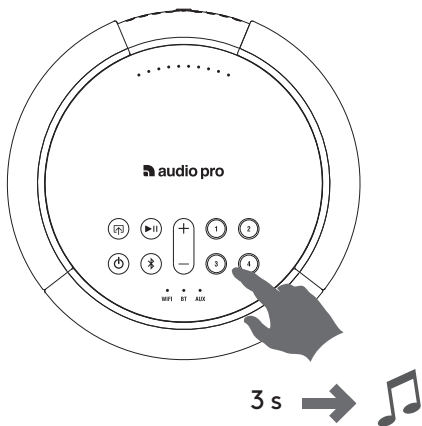

Spela upp något via appen. Håll ned preset knapp i ca 3 sek tills ljud hörs. Klart!

Play content in the app. Press the preset button for approx. 3 s until sound is heard. Done!

Geben Sie Inhalte in der App wieder. Halten Sie die Schaltfläche Voreinstellungen für etwa 3 Sekunden gedrückt, bis Sie den Sound hören können. Das war schon alles!

Speel inhoud af in de app. Houd de voorinstellingsknop ongeveer 3 seconden ingedrukt totdat een signaal wordt afgespeeld.

2. I APPEN | IN THE APP | IN DER APP | IN DE APP

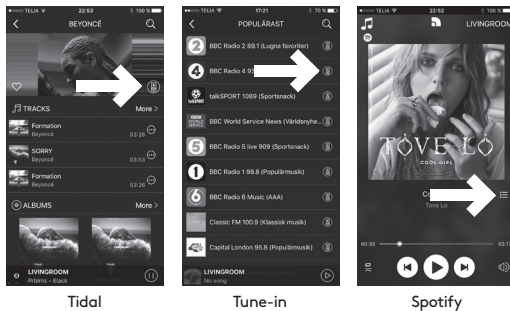

Tidal

Tune-in

Spotify

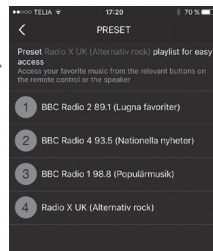
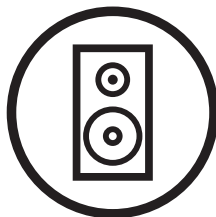

När du använder olika tjänster i appen, tryck på högtalarikonen.

When in the app using the various services, press the speaker icon.

Wenn Sie in der App sind und diverse Dienste verwenden, drücken Sie das Lautsprechersymbol.

Druk in de app op het pictogram met de luidspreker wanneer u een van de verschillende diensten gebruikt.

Lyssna med Spotify Connect:

1. Anslut din Audio Pro-högtalare till ditt Wi-Fi-nätverk.
2. Öppna Spotify-appen på din telefon, surfplatta eller bärbar dator med samma Wi-Fi-nätverk.
3. Spela en låt och välj Enheter som är tillgängliga.
4. Välj din Audio Pro-högtalare och börja lyssna.

Laudes Hören mit Spotify Connect:

1. Verbinden Sie Ihren Audio Pro Lautsprecher mit Ihrem WLAN-Netzwerk.
2. Öffnen Sie die Spotify-App auf Ihrem Smartphone, Tablet oder Laptop unter Verwendung desselben WLAN-Netzwerks.
3. Spielen Sie einen Song ab und wählen Sie „Verfügbare Geräte“.
4. Wählen Sie Ihren Audio Pro Lautsprecher aus, um die Musik darüber wiederzugeben.

Listen out loud with Spotify Connect:

1. Connect your Audio Pro speaker to your wifi network
2. Open up the Spotify app on your phone, tablet or laptop using same wifi network.
3. Play a song and select Devices Available.
4. Select your Audio Pro speaker and start listening.

Luister op vol volume met Spotify Connect:

1. Verbind uw Audio Pro-luidspreker met uw wi-fi-netwerk
2. Open de Spotify-app op uw telefoon, tablet of laptop via hetzelfde wifi-netwerk.
3. Speel een nummer af en klik op Beschikbare apparaten.
4. Selecteer uw Audio Pro-luidspreker en begin met luisteren.

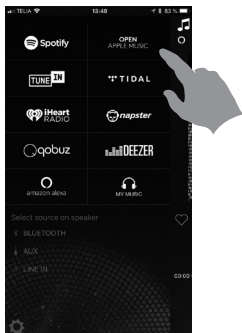

Spotify app öppnas
 Spotify app launches
 Spotify starten
 Start de Spotify-app

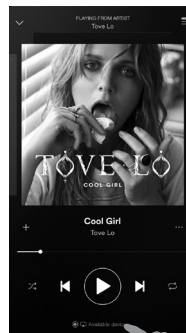

Spela musik
 Play music
 Musik wiedergeben
 Speel muziek af

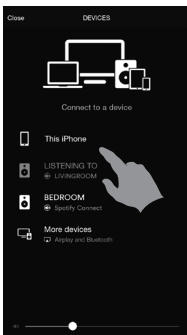

Välj din högtalare.
 Choose your speaker.
 Ihren Lautsprecher auswählen.
 Kies uw luidspreker.

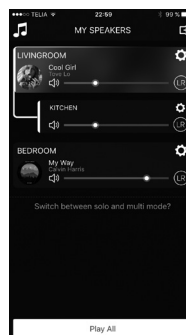

Gå tillbaka till Audio Pro appen.
 Go back to the Audio Pro app.
 Zur Audio-Pro-App zurückgehen.
 Ga terug naar de Audio Pro-app.

SPELA FRÅN APPLE MUSIC MED AIRPLAY | PLAYING FROM APPLE MUSIC USING AIRPLAY
WIEDERGABE VON APPLE MUSIC MIT AIRPLAY | AFSPLEEN VANUIT APPLE MUSIC VIA AIRPLAY

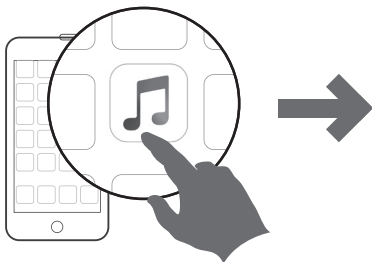

An advertisement for Apple Music. It features a black and white photograph of a woman wearing large headphones, looking to the side. The background is a textured wall. The Apple Music logo is prominently displayed in the center. Below the logo, there is text in Swedish and a button that says 'FÅ 3 MÅNADER GRATIS'. At the bottom, it says 'INTE NU'.

BÖRJA LYSSNA NÄR DU VILL

Gå med i Apple Music och strömma den här låten eller i stort sett alla låtar som någonsin har spelats in – få expertrekommendationer bara för dig. Plus, obegränsad radio, hela ditt musikbibliotek – allt på en och samma plats.

FÅ 3 MÅNADER GRATIS

INTE NU

Enligt Apple's regler kan du endast spela musik till en högtalare i taget. Multiroom avspelning är inte möjligt med Airplay.

Gemäß den Apple-Bestimmungen können Sie die Musik gleichzeitig nur über einen Lautsprecher wiedergeben. Multiroom-Wiedergabe ist mit Apple Airplay nicht möglich.

According to Apple regulations, you can only play music to one speaker at a time. Multiroom playback not possible with Airplay.

Volgens de regels van Apple kunt u muziek slechts op één luidspreker tegelijk afspelen. Met Apple Airplay is het afspelen in meerdere kamers niet mogelijk.

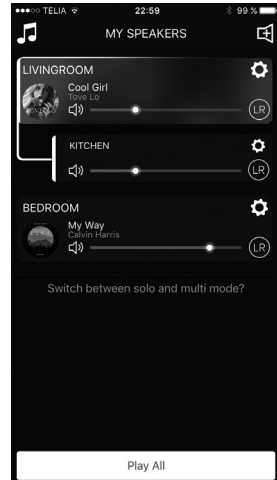
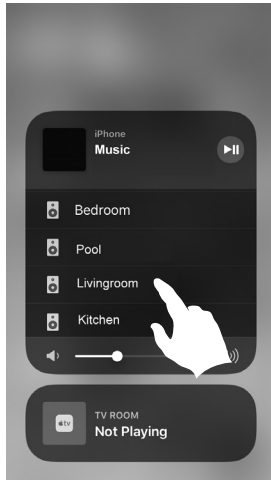
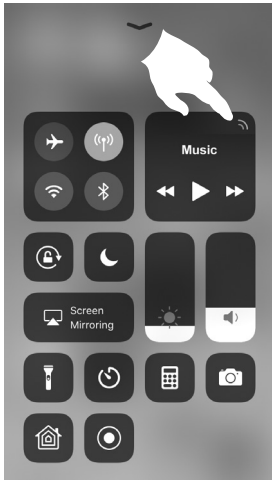

Svep upp Kontroll Center från botten av din iOS enhet. Tryck på AirPlay och välj din högtalare.

On your iOS device, swipe up from the bottom of the screen to open the Control Centre. Tap AirPlay, and choose the speaker.

Wischen Sie auf dem Bildschirm Ihres iOS-Geräts von unten nach oben, um den zentralen Bedienbildschirm zu öffnen. Tippen Sie auf AirPlay und wählen Sie den Lautsprecher aus.

Veeg op uw iOS-apparaat vanaf de onderkant van het scherm omhoog om het bedieningspaneel te openen. Tik op 'AirPlay' en kies de luidspreker.

Gå tillbaka till Audio Pro appen och spela din musik.

Go back to the Audio Pro app and manage your music.

Gehen Sie zurück zur Audio-Pro-App und verwalten Sie Ihre Musik.

Ga terug naar de Audio Pro-app en beheer uw muziek.

BLUETOOTH

PARA | PAIR | KOPPELN | PAAR

1.

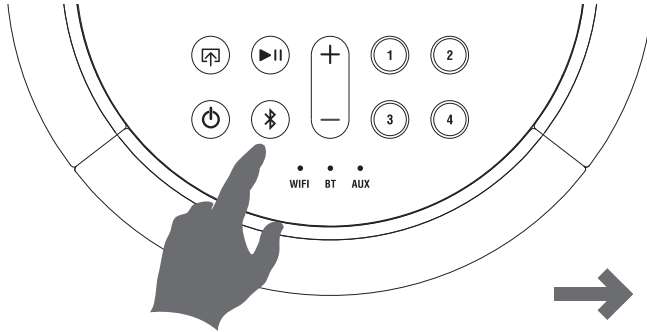

Blinkar
Flashes
Blinken
Knippert

2.



Inställningar
Settings
Einstellungen
Instellingen

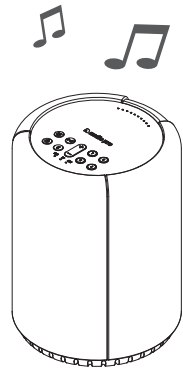
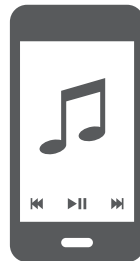
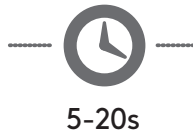
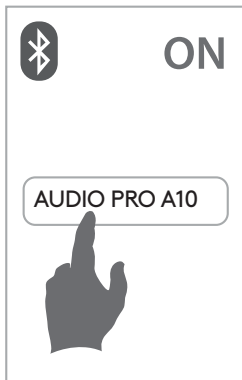

SPELA ANSLUTNA ENHETER | PLAYING FROM CONNECTED DEVICES
VON VERBUNDENEN GERÄTEN ABSPIELEN | AF SPELEN VANAF VERBONDEN APPARATEN

1.

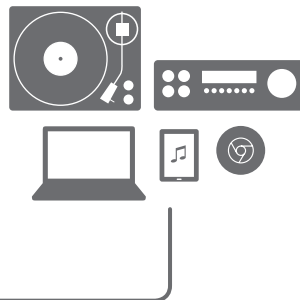
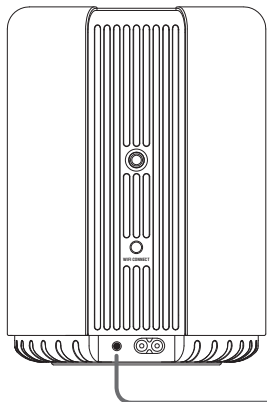

Anslut med kabel.
Connect using a cable.
Mit einem Kabel verbinden.
Maak verbinding via een kabel.

2.

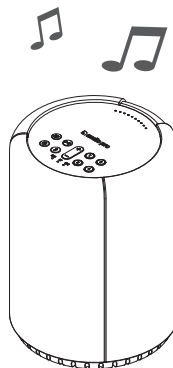
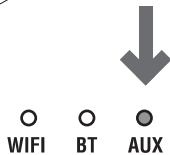
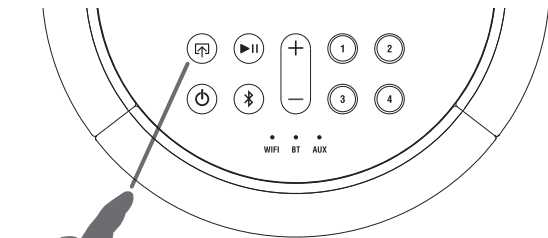

ATT ANVÄNDA ALEXA GENOM APPEN | USING ALEXA THROUGH THE APP ALEXA ÜBER DIE APP NUTZEN | ALEXA GEBRUIKEN VIA DE APP

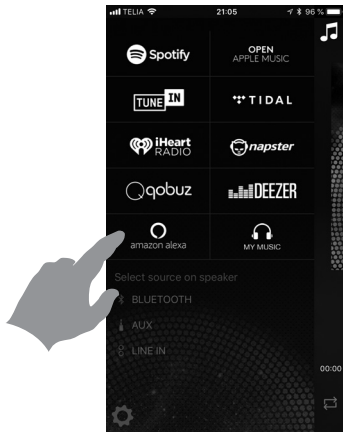

1. Press Amazon in source view.

2. Next, press and hold the Alexa button on the app while speaking to Alexa in your phone. When finished release the icon. You will hear an audible tone indicating Alexa has received the message and she will respond.

1. Drücken Sie auf Amazon in der Quellen-Ansicht.

2. Drücken und halten Sie dann die Alexa-Schaltfläche in der App, während Sie über Ihr Smartphone mit Alexa sprechen. Wenn Sie fertig sind, lassen Sie das Symbol los. Sie hören dann einen Ton, der anzeigt, dass Alexa die Nachricht erhalten hat und sie beantwortet wird.

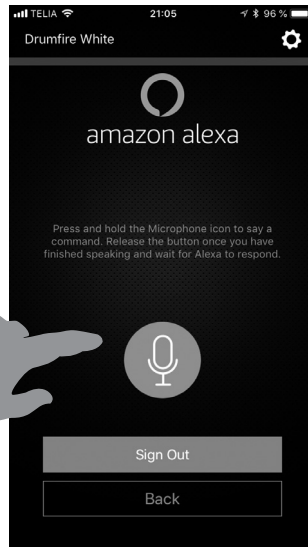

1. Press Amazon in source view.

2. Next, press and hold the Alexa button on the app while speaking to Alexa in your phone. When finished release the icon. You will hear an audible tone indicating Alexa has received the message and she will respond.

1. Selecteer Amazon in de bronnen-weergave.

2. Druk vervolgens op de Alexa-knop in de app en houd deze ingedrukt wanneer u tegen Alexa praat op uw telefoon. Laat de knop los als u klaar bent. U hoort een geluid dat aangeeft dat Alexa het bericht heeft ontvangen en dat ze zal antwoorden.

WIFI FAQ

MIN HÖGTALARE ANSLUTER INTE TILL MITT NÄTVERK

- Se till att din iOS/Android enheten är ansluten till ditt nätverk innan du försöker ansluta högtalaren.
- Placera högtalaren nära din router när du ansluter till nätverket. Du kan kontrollera signalstyrka i appen för andra placeringar.
- Våra högtalare kan endast ansluta till ett 2.4 GHz trådlöst nätverk. Kontrollera att din iOS/Android enhet använder 2.4GHz nätverk.
- Prova att ansluta högtalaren med en Ethernet kabel.

JAG FÅR MEDDELANDE: "DEVICE CONNECTION FAILED" (ANSLUTNING MISSLYCKADES)

- Placera högtalaren nära din router.
- Se till att din iOS/Android enhet är ansluten till ditt nätverk.
- Tryck på "Wi-Fi Connect" knappen på baksidan och tryck på "Add Speaker" ikonen i appen.

MUSIK KLIPPER/HACKAR ELLER DU FÅR FÖRDRÖJNINGAR

- Kontrollera att din internet-uppkoppling fungerar som den ska.
- Kontrollera andra enheter i nätverket, de kan använda mycket bandbredd. T ex nedladdningar eller streaming av högupplöst video.
- Kontrollera signalstyrkan för högtalaren i Audio Pro appen; om för låg (under 20%), flytta högtalaren närmare din router. Eller anslut med Ethernet kabel.

MY SPEAKER WILL NOT CONNECT TO MY NETWORK

- Make sure your mobile device is connected to your wireless network before you try to connect your speaker.
- Place the speaker close to the router when carrying out the setup. You can subsequently view the signal strength for other positions in the app.
- Our speakers can only connect to a 2.4 GHz wireless network.
- Try connecting the speaker with an Ethernet cable.

I GET THE MESSAGE "DEVICE CONNECTION FAILED"

- Move the speaker closer to the router.
- Make sure your mobile device is connected to the same network.
- Press the "Wi-Fi Connect" button on the rear of the speaker and press the "Add Speaker" icon in the app.

MUSIC CUTS OUT/STUTTERS OR EXPERIENCES DELAYS

- Make sure your internet connection is working correctly.
- Check for other devices in the network, they might be using a lot of bandwidth. Especially downloads or streaming of high resolution video.
- Check the signal strength in the Audio Pro app; if the signal strength is low, move closer to the router or connect using an Ethernet cable.

Mer FAQ och hjälp finns på audiopro.com/support/

More FAQs and help can be found on audiopro.com/support/

Weitere FAQs und Hilfe finden Sie auf audiopro.com/support/

Meer FAQ en hulp zijn te vinden op audiopro.com/support/

WIFI FAQ

MEIN LAUTSPRECHER NIMMT KEINE VERBINDUNG ZU MEINEM NETZWERK AUF

- Make sure your mobile device is connected to the network.
- Stellen Sie sicher, dass Ihr Mobilgerät mit Ihrem WLAN-Netzwerk verbunden ist, bevor Sie versuchen, mit Ihrem Lautsprecher eine Verbindung herzustellen.
- Platzieren Sie den Lautsprecher nah am Router, wenn Sie die Einrichtung ausführen. Sie können danach die Signalstärke an anderen Positionen in der App überprüfen.
- Unsere Lautsprecher können nur mit einem 2,4-GHz-Netzwerk eine Verbindung herstellen.
- Versuchen Sie den Lautsprecher mit einem Ethernet-Kabel zu verbinden.

ICH ERHALTE DIE NACHRICHT „DEVICE CONNECTION FAILED“ (GERÄTEVERBINDUNG FEHLGESCHLAGEN)

- Bewegen Sie den Lautsprecher näher zum Router hin
- Stellen Sie sicher, dass Ihr Mobilgerät mit demselben Netzwerk verbunden ist
- Klicken Sie auf die Schaltfläche „Wi-Fi Connect“ (WLAN-Verbindung) hinten am Lautsprecher und klicken Sie auf das „Lautsprecher hinzufügen“-Symbol in der App.

MUSIKUNTERBRECHUNGEN, STOTTERN ODER VERZÖGERUNGEN TRETEN AUF

- Stellen Sie sicher, dass Ihre Internetverbindung einwandfrei funktioniert
- Überprüfen Sie die anderen Geräte in Ihrem Netzwerk - sie könnten sehr viel Bandbreite beanspruchen. Insbesondere Downloads oder das Streamen hochauflösender Videos sind bandbreitenintensiv.
- Überprüfen Sie die Signalstärke in der Audio-Pro-App; sollte die Signalstärke zu gering sein, sollten Sie näher an den Router heran gehen oder die Verbindung über ein Ethernet-Kabel herstellen.

MIJN LUIDSPREKER MAAKT GEEN VERBINDING MET MIJN NETWERK

- Controleer of uw mobiele apparaat met uw draadloze netwerk is verbonden voordat u verbinding met uw luidspreker probeert te maken;
- Plaats de luidspreker tijdens het configureren dicht bij de router. U kunt vervolgens in de app de signaalsterkte voor andere posities bekijken;
- Onze luidsprekers kunnen alleen verbinding maken met een draadloos netwerk van 2,4 GHz;
- Probeer de luidspreker te verbinden met een ethernetkabel.

IK KRIJG HET BERICHT “DEVICE CONNECTION FAILED”

- Plaats de luidspreker dicht bij de router.
- Zorg ervoor dat uw mobiele apparaat is verbonden met hetzelfde netwerk.
- Druk op de knop “Wi-Fi Connect” aan de achterkant van de luidspreker en druk op het pictogram “Add Speaker” in de app.

MUZIEK VALT WEG/HAPERET OF HEEFT VERTRAGINGEN

- Controleer of uw internetverbinding goed werkt.
- Controleer andere apparaten in het netwerk: mogelijk gebruiken deze veel bandbreedte, met name tijdens downloaden of streamen van een video in hoge resolutie;
- Controleer de signaalsterkte in de Audio Pro-app. Plaats de luidspreker dicht bij de router of maak verbinding met een ethernetkabel als de signaalsterkte laag is.

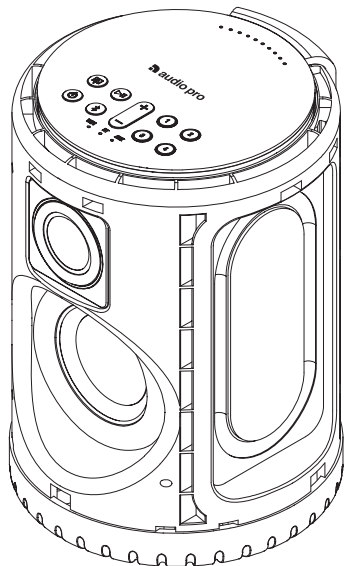

SV: SPECIFIKATIONER

Typ: Trådlös multirum-högtalare
Förstärkare: Digital Class D, 52 W
Diskant: 1 x 1.25" BMR
Bas: 1 x 3" långslagig
Slavbasar: 2 x 4.5"
Frekvensområde: 55 – 20.000Hz
Delningsfrekvens: 300Hz
Dimensioner HxBxD: 193 x 140 x 140 mm
Väggfäste, gänga: M6
Ingångar:
WiFi, Bluetooth V4.0, och Aux In 3,5mm
Nätverk:
802.11 b/g/n, endast 2.4GHz
Ljudformat som stöds:
MP3, WMA, AAC, FLAC, Apple Lossless
Energiförbrukning WiFi/STBY/ON:
1.8W-0.3W-3W

DE: TECHNISCHE DATEN

Typ: Drahtloser Multiroom Lautsprecher
Verstärker: Digital Klasse D, 52 W
Hochtonlautsprecher: 1 x 1.25" BMR
Tieftonlautsprecher: 1 x 3"
Passive radiatoren: 2 x 4.5"
Übertragungsbereich: 55 – 20.000Hz
Übergangsfrequenz: 300 Hz
Abmessungen H x B x T: 193x140x140mm
Wandhalteringsmutter: M6
Eingänge: Wifi, Bluetooth-V4 und Line-
in-Eingang stereo 3.5mm
WiFi: 802.11 b/g/n, 2.4GHz (nur)
Unterstützte Audioformate:
MP3, WMA, AAC, FLAC, Apple Lossless
Energieverbrauch WiFi/STBY/ON:
1.8W-0.3W-3W

EN: SPECIFICATIONS

Type: Wireless multiroom speaker
Amplifier: Digital Class D, 52W
Tweeter: 1 x 1.25" BMR driver
Woofer: 1 x 3", long throw
Passive radiators: Dual 2 x 4.5"
Frequency range: 55 – 20.000Hz
Crossover frequency: 300Hz
Dimensions HxWxD: 193 x 140 x 140mm
Wall bracket insert nut: M6
Inputs:
Wifi, Bluetooth V4.0 and Aux In 3.5mm
Wireless network compatibility:
802.11 b/g/n, 2.4GHz only
Supported audio formats:
MP3, WMA, AAC, FLAC, Apple Lossless
Power consumption WiFi/STBY/ON:
1.8W-0.3W-3W

NL: SPECIFICATIES

Type: Draadloze multiroom luidspreker
Versterker: digitale klasse D, 52 watt
Tweeter: 1 x 1.25" , BMR
Woofer: 1 x 3"
Passieve radiator: 2 x 4.5"
Frequentiebereik: 55 - 20.000Hz
Overstapfrequentie: 300Hz
Afmetingen (h x b x d): 193x140x140mm
Wandhouder bevestigingsmoer: M6
Ingangen:
Wifi, Bluetooth V4.0 + Aux In 3,5mm
Compatibiliteit met draadloos netwerk:
802.11 b/g/n, 2,4GHz alleen
Ondersteunde audio-indelingen:
MP3, WMA, AAC, FLAC, Apple Lossless
Energieverbruik WiFi/STBY/ON:
1.8W-0.3W-3W



WARNING
Risk of electric shock
Do not open

AVIS
Risque de choc électrique
Ne pas ouvrir



SV: Den pilförsedda blixtsymbolen i en liksidig triangel är avsedd att varna användaren för förekomsten av isolerad "farlig spänning" innanför produktens hölje. Spänningen kan vara så hög att människor riskerar att utsättas för elektriska stötter.

EN: The lightning flash with arrowhead symbol, within an equilateral triangle, is intended to alert the user to the presence of uninsulated "dangerous voltage" within the product's enclosure that may be of sufficient magnitude to constitute a risk of electric shock to persons.

DE: Das Blitzsymbol mit Pfeilspitze im gleichseitigen Dreieck ist der Hinweis auf stromführende Teile im Geräteinneren, bei deren Berührung die Gefahr eines lebensgefährlichen Stromschlags droht.

NL: Het symbool met de bliksemschicht in een gelijkbenige driehoek is bedoeld om de gebruiker te waarschuwen voor de aanwezigheid van niet-geïsoleerde 'gevaarlijke spanning' in de behuizing van het product. Deze kan voldoende zijn om een elektrische schok bij personen te veroorzaken.



SV: Utropstecknet i en liksidig triangel är avsett att uppmärksamma användaren på att det finns viktiga instruktioner för bruk och underhåll (service) i det referensmaterial som medföljer utrustningen.

EN: The exclamation point within an equilateral triangle is intended to alert the user to the presence of important operating and maintenance (servicing) instructions in the literature accompanying the appliance.

DE: Das Ausrufezeichen im gleichseitigen Dreieck soll auf wichtige Bedienungs- und Wartungs-Hinweise in dieser Bedienungsanleitung aufmerksam machen.

NL: Het uitroptekent in een gelijkbenige driehoek is bedoeld om de gebruiker te waarschuwen voor de aanwezigheid van belangrijke bedienings- en onderhoudsinstructies in de documenten die bij het apparaat worden geleverd.

WARNING:

FÖR ATT MINSKA RISKEN FÖR BRAND ELLER ELEKTRISK STÖT, UTSÄTT INTE PRODUKTEN FÖR REGN ELLER FUKT.

OBSERVERA:

FÖR ATT MINSKA RISKEN FÖR ELEKTRISKA STÖTAR SKA DU EJ AVLÄGSNA ENHETENS HÖLJE ELLER DEN BAKRE PANELEN. UTRUSTNINGEN INNEHÅLLER INGA KOMPONENTER SOM KAN REPARERAS AV ANVÄNDAREN. ALL SERVICE SKA UTFÖRAS AV SÄRSKILT UTBILDAD PERSONAL.

WARNUNG:

UM BRAND - UND STROMSCHLAGGEFAHREN ZU VERMEIDEN, DARF DIESES GERÄT WEDER NÄSSE NOCH FEUCHTIGKEIT AUSGESETZT SEIN (Z. B. REGEN, DAMPF).

VORSICHT:

ZUR VERMEIDUNG ELEKTRISCHER SCHLÄGE DÜRFEN WEDER DIE VORDERE NOCH DIE HINTERE GEHÄUSEABDECKUNG ENTFERNT WERDEN. IM INNERN DES GERÄTES BEFINDEN SICH KEINERLEI BEDIENUNGSELEMENTE FÜR DEN BENUTZER. REPARATUR- UND WARTUNGSARBEITEN DÜRFEN NUR VON GESCHULTEN FACHKRÄFTEN DURCHFÜHRT WERDEN.

WARNING:

TO REDUCE THE RISK OF FIRE OR ELECTRIC SHOCK, DO NOT EXPOSE THIS APPARATUS TO RAIN OR MOISTURE.

CAUTION:

TO REDUCE THE RISK OF ELECTRIC SHOCK, DO NOT REMOVE COVER (OR BACK). NO USER-SERVICEABLE PARTS INSIDE. REFER SERVICING TO QUALIFIED SERVICE PERSONNEL.

WAARSCHUWING:

STEL DIT APPARAAT NIET BLOOT AAN REGEN OF VOCHT OM HET RISICO OP BRAND OF EEN ELEKTRISCHE SCHOK TE VERMINDEREN.

OPGELET:

VERWIJDER DE BEHUIZING (OF ACHTERZIJDE) NIET OM HET RISICO OP EEN ELEKTRISCHE SCHOK TE VERMINDEREN. ER ZIJN GEEN ONDERDELEN DIE DOOR DE GEBRUIKER KUNNEN WORDEN ONDERHOUDEN. LAAT ONDERHOUD UITVOEREN DOOR BEVOEGDE SERVICEMEDEWERKERS.

VIKTIGA SÄKERHETSFÖRESKRIFTER

1. Läs igenom dessa anvisningar.
2. Spara dessa anvisningar.
3. Respektera samtliga varningar
4. Följ samtliga anvisningar.
5. Använd ej produkten i närheten av vatten.
6. Rengör endast med torr trasa.
7. Drifttemperatur (°C) 5–40
8. Luftfuktighet (%) ingen kondens 30–90
9. Blockera ej ventilationsöppningarna. Följ tillverkarens anvisningar när du installerar produkten.
10. Minsta avstånd runt apparaten för tillräcklig ventilation, 10cm.
11. Ventilationen får inte hindras genom att täcka över ventilationsöppningarna med föremål såsom tändingar, dukar, gardiner m.m.
12. Installera ej produkten nära värmekällor såsom element, varmluftsutsläpp, spisar eller annan värmestrålande utrustning (t ex förstärkare).
13. Skydda nätsladden från tramp- och klämskador, i synnerhet vid anslutningen till stikkontakten, vid grenuttag och där sladden är fäst i produkten.
14. Använd endast den extrautrustning och de tillbehör som tillverkaren rekommenderar.
15. Drag ur produktens nätkontakt vid åskväder eller då produkten ej används under längre tid.
16. All service ska utföras av särskilt utbildad servicepersonal. Service erfodras då produkten har utsatts för skada. Exempel är skador på nätsladden eller dess kontakt, att vätska spillts eller främmande föremål kommit in i produkten, att produkten utsatts för regn eller fukt, att den inte fungerar normalt eller att den har tappats.
17. Skador som erfordrar service:
Drag ut produktens nätkontakt ur vägguttaget och låt särskilt utbildad servicepersonal ombesörja service då något av följande inträffar:
A. Om nätsladden eller dess kontakt skadats.
B. Om vätska spillts eller främmande föremål kommit in i produkten.
C. Om produkten utsätts för regn eller vatten.
D. Om produkten ej fungerar normalt då den används enligt bruksanvisningen. Justera enbart med de regler som omfattas av bruksanvisningen. Felaktig justering med andra regler kan orsaka skador som ofta fordrar omfattande arbete av särskilt utbildad reparatör för att få utrustningen att fungera normalt igen.
E. Om produkten har tappats eller skadats på något sätt, samt
F. Om produkten prestanda förändras påtagligt indikerar detta behov av service.
18. Införande av föremål och vätska:
Inga som helst föremål får införas i produkten genom dess öppningar, eftersom de kan komma i beröring med komponenter som står under farlig spänning eller orsaka kortslutning, vilket kan välla brand eller elektrisk stöt. Produkten får ej utsättas för vätskedropp eller stänk. Inga vätskefyllda föremål som t ex elblomvaser får ställas på utrustningen. Inga öppna lågor, t.ex. tända stearinljus m.m. får aldrig placeras på apparaten.

18. Batterier
Visa alltid miljöhänsyn och följ lokala bestämmelser vid avfallsantering av batterier.
19. Se till att det finns tillräcklig ventilation om du installerar produkten i kringbyggda utrymmen, exempelvis bokhyllor eller rack. Lämna ett avstånd på 20 cm över och på ömse sidor om produkten och 10 cm bakom den. Bakkanten av hyllplan eller skiva som ligger närmast ovanför produkten ska dras fram så att det uppstår en glipa på cirka 10 cm bakåt. På så vis bildas en utsugslinande kanal där uppvärmd luft kan strömma upp.
20. Strömadapter och strömssladd till denna produkt är endast avsedd för inomhusbruk.
21. Använd endast medföljande strömadapter.

IMPORTANT SAFETY INSTRUCTIONS

1. Read these instructions.
2. Keep these instructions.
3. Heed all warnings.
4. Follow all instructions.
5. Do not use this product near water.
6. Clean only with dry cloth.
7. Operating temperature (°C) 5–40
Humidity (%) no condensation 30–90
8. Do not block any ventilation openings. Install in accordance with the manufacturer's instructions.
9. Minimum distances around the product for sufficient ventilation, 10cm.
10. The ventilation should not be impeded by covering the ventilation openings with items, such as newspapers, table-cloths, curtains, etc.
11. Do not install near any heat sources such as radiators, heat registers, stoves, or other product (including amplifiers) that produce heat.
12. Protect the power cord from being walked on or pinched particularly at plugs, convenience receptacles, and the point where they exit from the product.
13. Only use attachments/accessories specified by the manufacturer.
14. Unplug this product during lightning storms or when unused for long periods of time.
15. Refer all servicing to qualified service personnel. Servicing is required when the product has been damaged in any way, such as power-supply cord or plug is damaged, liquid has been spilled or objects have fallen into the product, the product has been exposed to rain or moisture, does not operate normally, or has been dropped.
16. Damage Requiring Service
Unplug the product from the wall outlet and refer servicing to qualified service personnel under the following conditions:
A. When the power-supply cord or plug is damaged,
B. If liquid has been spilled, or objects have fallen into the product,
C. If the product has been exposed to rain or water,
D. If the product does not operate normally by following the operating instructions.

Adjust only those controls that are covered by the operating instructions as an improper adjustment of other controls may result in damage and will often require extensive work by a qualified technician to restore the product to its normal operation.
E. If the product has been dropped or damaged in any way, and
F. When the product exhibits a distinct change in performance this indicates a need for service.

17. Object and Liquid Entry
Never push objects of any kind into the product through openings as they may touch dangerous voltage points or short-out parts that could result in a fire or electric shock. The product shall not be exposed to dripping or splashing and no objects filled with liquids, such as vases shall be placed on the product. No naked flame sources such as lighted candles etc., should never be placed on the product.
18. Batteries
Always consider the environmental issues and follow local regulations when disposing of batteries.
19. Make sure that there is adequate ventilation if you install the product in confined spaces, such as bookshelves or racks. Leave a distance of 20 cm above and on both sides of the product and 10 cm behind it. The back end of a shelf or board closest to the top of the product should be pushed forward to give a gap of about 10 cm behind. In this way an exuding channel is formed where heated air can flow up.
20. The power supply and power cord for this product is intended for indoor use only.
21. Use only the supplied power cord/adaptor.

WICHTIGE SICHERHEITSHINWEISE

1. Lesen Sie bitte diese Hinweise gründlich durch.
2. Bewahren sie diese Bedienungsanleitung sorgfältig auf.
3. Beherzigen Sie alle Warnhinweise.
4. Befolgen Sie sämtliche Instruktionen.
5. Verwenden Sie dieses Gerät nie in der Nähe von Wasser (Badezimmer, Schwimmbecken, Ufer).
6. Reinigen sie das Gerät nur mit einem weichen, trockenen, nicht fuselnden Tuch.
7. Betriebstemperatur (°C): 5–40
Luftfeuchtigkeit (% (nicht kondensierend): 30–90
8. Die Lüftungsschlitze dürfen nicht verdeckt sein – daher auch bitte keine Gegenstände auf dem Gerät oder unter der Bodenplatte ablegen (Kassettenfacheln, CD-Schallplatten, Plattenhüllen, Bedienungsanleitungen, Programmzeitschriften etc.) denn diese behindern die Durchlüftung und somit die Kühlung der Bauteile im Innern. Nehmen Sie das Gerät nur an den vom Hersteller erlaubten Orten in Betrieb.
9. Mindestabstand um das Gerät für ausreichende Lüftung: 10 cm.
10. Die Lüftung sollte nicht durch Abdecken der Lüftungöffnungen mit Gegenständen wie

beispielsweise Zeitungen, Tischtüchern oder Vorhängen blockiert werden.

11. Betreuen Sie das Gerät niemals in der Nähe von starken Wärmequellen wie etwa Heizstrahlern, Öfen und Herden oder anderen Wärme erzeugenden Geräten (z.B. HiFi-Endstufen).
12. Mit dem Netzkabel vorsichtig umgehen – stets so legen, dass man nicht drauf treten kann, auch nicht unter Teppichböden verlegen und darauf achten, dass es nirgends geknickt wird, vor allem nicht in Stecker- bzw. Steckdosennähe oder dort, wo es aus dem Gerät kommt.
13. Verwenden Sie bitte nur vom Hersteller zugelassenes bzw. empfohlenes Zubehör.
14. Bei Unwetter oder Gewitter trennen sie das Gerät durch Ziehen des Steckers bitte ganz vom Stromnetz – und auch dann wenn sie es länger nicht benutzen.
15. Das Gehäuse nicht öffnen – die Komponenten im Geräteinneren können und dürfen nur von autorisiertem Fachpersonal gewartet und repariert werden. Bei jeglichen Änderungen am Gerät erlischt der Garantiespruch. Sollte versehentlich Wasser oder ein Metallgegenstand (Büroklammer, Heftklammer, Draht) in das Gehäuse fallen, ziehen Sie bitte sofort den Netzstecker aus der Dose und bringen das Gerät zu einer Vertragswerkstatt. Dasselbe gilt für den Fall, dass das Netzkabel schadhaft sein sollte, Flüssigkeit ins Gehäuse gelangen, das Gerät nass wird oder intensiver Luftfeuchtigkeit ausgesetzt war, bzw. nicht mehr einwandfrei arbeitet oder heruntergefallen ist.
16. Bei Schäden, die eine Reparatur durch Fachkräfte erfordern, trennen Sie das Gerät bitte durch Ziehen des Steckers vollständig vom Netz und wenden sich an den Kundendienst, und zwar stets dann, wenn:
 - A. Das Netzgerät oder das Netzkabel beschädigt sind,
 - B. Flüssigkeit über das Gerät verschüttet wurde oder Gegenstände ins Gerät gefallen sind,
 - C. Das Gerät im Regen stand bzw. Spritzwasser oder starker Luftfeuchtigkeit ausgesetzt war,
 - D. Das Gerät nicht einwandfrei funktioniert, obwohl Sie sich an die Bedienungsanleitung halten (betätigen Sie bitte alle Bedienungsanleitung nur so, wie in der Bedienungsanleitung angegeben, denn unsachgemäße Handhabung kann teure Reparaturen durch Fachkräfte erfordern),
 - E. Falls das Gerät heruntergefallen ist oder auf sonstige Weise beschädigt wurde und
 - F. Das Gerät nicht mehr die gewohnte Leistung bringt (Empfang, Tonqualität, Bedienung etc.).
17. Fernhalten von Gegenständen und Flüssigkeiten aus dem Geräteinneren Versuchen Sie niemals, mit irgendwelchen Gegenständen durch die Öffnungen des Geräts im Inneren herumzustochern, denn dabei laufen Sie Gefahr, spannungsführende Teile zu berühren oder kurzuschließen, was zu einem lebensgefährlichem Stromschlag führen kann. Nasse oder tropfende Gegenstände bitte vom Gerät fernhalten, ebenso flüssigkeitsgefüllte offene Behälter (Gläser, Blumenvasen), und diese vor allem niemals auf dem Gerät abstellen.

Offenes Feuer, beispielsweise Kerzen, darf nicht auf dem Gerät platziert werden.

18. Akkupack
Beim Entsorgen des Akkupacks beachten Sie bitte die jeweils gültigen Umweltschriften.
19. Bitte achten Sie beim Aufstellen darauf, dass zur Belüftung des Gerätes oben und unten genügend Abstand bleibt: ca. 20 cm oberhalb und an beiden Seiten des Geräts sowie etwa 10 cm auf der Rückseite. Sonst werden die elektronischen und mechanischen Bauteile nicht genügend gekühlt. Sofern das Gerät in einem Schrank oder einem Regal betrieben werden soll, achten Sie bitte auf ausreichende Luftzufuhr und Entlüftung. Dabei sollte die rückwärtige Kante des Regalbretts oberhalb vom Gerät von der Regalrückwand rund 10 cm entfernt sein, damit warme Luft nach oben abziehen kann.
20. Netzteil und Kabel sind nur für den Gebrauch in geschlossenen Räumen und nicht für den Betrieb im Freien geeignet.
21. Verwenden Sie bitte NUR das mitgelieferte Netzkabel/Netzteil.

BELANGRIJKE VEILIGHEIDSIINSTRUCTIES

1. Lees deze instructies;
2. Bewaar deze instructies;
3. Volg alle waarschuwingen op;
4. Volg alle instructies;
5. Gebruik dit apparaat niet in de buurt van water;
6. Maak alleen schoon met een droge doek;
7. Bedrijfstemperatuur (°C) 5-40.
Luchtvochtigheid (%), niet-condenserend 30-90;
8. Blokkeer de ventilatieopeningen niet. Installeer het product overeenkomstig de instructies van de fabrikant;
9. Minimale afstand rond het apparaat voor voldoende ventilatie: 10 cm;
10. De ventilatie moet niet worden gehinderd door bedekken van de ventilatieopeningen met voorwerpen zoals kranten, tafelkleden, gordijnen, enz.;
11. Plaats het product niet in de buurt van hittebronnen, zoals radiatoren, roosters voor warme lucht, fornuizen of andere apparaten (inclusief versterkers) die warmte produceren;
12. Bescherm het netsnoer zodat er niet op wordt gestapt en zodat het niet wordt geknickt. Doe dit met name bij stekkers, stekkerdozen en op het punt waar ze op het apparaat zijn aangesloten;
13. Gebruik alleen extra systemen/accessoires die door de fabrikant zijn gespecificeerd;
14. Verwijder de stekker tijdens onweersbuien of wanneer het apparaat lange tijd niet wordt gebruikt;
15. Laat alle onderhoudswerkzaamheden uitvoeren door bevoegde servicemedewerkers. Er is onderhoud vereist als het apparaat op enige manier beschadigd is geraakt, zoals wanneer het netsnoer of de stekker is beschadigd, wanneer er vloeistof is gemorst of wanneer er voorwerpen in het apparaat zijn gevallen, wanneer het apparaat is blootgesteld aan re-

gen of vocht, wanneer het niet normaal werkt of wanneer het is gevallen;

16. Schade waarvoor onderhoud is vereist
Trek in de volgende omstandigheden de stekker uit het stopcontact en laat onderhoud uitvoeren door bevoegde servicemedewerkers:
 - A. Als het netsnoer of de stekker is beschadigd;
 - B. Als er vloeistof is gemorst of voorwerpen in het apparaat zijn gevallen;
 - C. Als het apparaat is blootgesteld aan regen of water;
 - D. Als het apparaat niet normaal werkt terwijl de bedieningsinstructies worden gevolgd. Pas alleen de bedieningselementen aan die in de bedieningsinstructies worden beschreven. Onjuiste aanpassing van andere bedieningselementen kan mogelijk tot schade leiden. Vaak zijn uitgebreide werkzaamheden door een monteur nodig om de normale werking van het apparaat te herstellen;
 - E. Als het apparaat is gevallen of op enige wijze is beschadigd;
 - F. Als het apparaat een opvallende prestatieverandering vertoont, duidt dat op de noodzaak van onderhoud;
17. Binnengedrogen voorwerpen en vloeistoffen
Druk nooit voorwerpen van welke aard dan ook door de openingen in het apparaat. Deze kunnen mogelijk gevaarlijke spanningspunten raken of kortsluiting in onderdelen veroorzaken, waardoor een brand of elektrische schok ontstaat. Het apparaat moet niet worden blootgesteld aan druppels of spetters. Er mogen geen voorwerpen die met vloeistoffen zijn gevuld, zoals vazen, op het apparaat worden geplaatst. Er mogen nooit open vuurbronnen, zoals aangestoken kaarsen, op het apparaat worden geplaatst;
18. Accu's
Houd altijd rekening met het milieu en volg de lokale regelgeving wanneer u accu's verwijdert;
19. Zorg voor voldoende ventilatie als u het product installeert in besloten ruimtes, zoals op boekenplanken of in rekken. Houd een ruimte van 20 cm vrij aan de bovenkant en aan beide zijden van het product, en 10 cm erachter. De achterkant van de plank of het schap boven het product, moet naar voren worden geduwd zodat er opening ontstaat van ongeveer 10 cm. Op deze manier wordt een ventilatieruimte gevormd, waarlangs opgewarmde lucht zich snel kan verspreiden.
20. De voeding en het netsnoer voor dit apparaat zijn alleen bedoeld voor gebruik in binnenomgevingen.
21. Gebruik uitsluitend het meegeleverde netsnoer/de adapter.

FCC

THIS DEVICE COMPLIES WITH PART 15 OF THE FCC RULES. OPERATION IS SUBJECT TO THE FOLLOWING TWO CONDITIONS:

- 1 - THIS DEVICE MAY NOT CAUSE HARMFUL INTERFERENCE.
- 2 - THIS DEVICE MUST ACCEPT INTERFERENCE RECEIVED, INCLUDING INTERFERENCE THAT MAY CAUSE UNDESIRE OPERATION.

MODEL: A10. FCC ID: 2AGNC-A10. IC 20967-A10.

FCC WARNING

Any Changes or modifications not expressly approved by the party responsible for compliance could void the user's authority to operate the equipment. This device complies with part 15 of the FCC Rules.

Operation is subject to the following two conditions:

- (1) This device may not cause harmful interference, and
- (2) this device must accept any interference received, including interference that may cause undesired operation.

This equipment complies with FCC radiation exposure limits set forth for an uncontrolled environment. Note: This equipment has been tested and found to comply with the limits for a Class B digital device, pursuant to part 15 of the FCC Rules. These limits are designed to provide reasonable protection against harmful interference in a residential installation.

This equipment generates, uses and can radiate radio frequency energy and, if not installed and used in accordance with the instructions, may cause harmful interference to radio communications. However, there is no guarantee that interference will not occur in a particular installation. If this equipment does cause harmful interference to radio or television reception, which can be determined by turning the equipment off and on, the user is encouraged to try to correct the interference by one or more of the following measures:

- Reorient or relocate the receiving antenna.
- Increase the separation between the equipment and receiver.
- Connect the equipment into an outlet on a circuit different

FCC/IC Radiation Exposure Statement

The equipment complies with FCC/IC RSS-102 Radiation exposure limits set forth for uncontrolled environment.

This equipment should be installed and operated with minimum distance 20 cm between the radiator and your body.

IC

This device complies with Industry Canada licence-exempt RSS standard(s). Operation is subject to the following two conditions:

- (1) This device may not cause interference, and
- (2) This device must accept any interference, including interference that may cause undesired operation of the device.

Déclaration de la FCC et d'IC sur l'exposition aux radiations

Cet appareil est conforme à la norme RSS 102 de la FCC/IC relative aux limites d'exposition aux radiations dans un environnement non contrôlé. Vous devez installer et utiliser cet appareil en respectant une distance minimale de 20 cm entre votre corps et l'élément rayonnant.

Le présent appareil est conforme aux CNR d'Industrie Canada applicables aux appareils radio exempts de licence. L'exploitation est autorisée aux deux conditions suivantes:

- (1) l'appareil ne doit pas produire de brouillage, et
- (2) l'utilisateur de l'appareil doit accepter tout brouillage radioélectrique subi, même si le brouillage est susceptible d'en compromettre le fonctionnement.



www.audiopro.com

www.facebook.com/audiopro

[instagram.com/audioproound](https://www.instagram.com/audioproound)

A10



FR: Manuel d'utilisation

ES: Manual de usuario

IT: Manuale dell'utente

FI: Käyttöohje

 **audio pro**

CONNECTED

WELCOME TO MULTIROOM HIFI

The Audio Pro Connected HiFi products lets you enjoy wireless multiroom sound that enables you to enjoy your favorite music anywhere and everywhere around your home.

By utilizing your existing home network and the Audio Pro app on your iOS or Android™ device, you can explore, browse, and play music from your own music library or from many online streaming music services.

In addition to easy wifi connection there is also Bluetooth wireless technology if you don't have a network. You can also connect your TV, turntable or cd-player by cable to enjoy all your music.

The legendary Audio Pro sound quality is included.



Your new speaker has Spotify Connect built in. Spotify Connect lets you control the music playing on your device, using the Spotify app on your mobile, tablet or PC. Listening is seamless. You can take calls, play games, even switch your phone off – all without interrupting the music. Learn more at spotify.com/connect

Licenses

The Spotify Software is subject to third party licenses found here:

www.spotify.com/connect/third-party-licenses.



© Apple, the Apple logo, Airplay, iPad, iPhone, and iPod touch are trademarks of Apple Inc., registered in the U.S. and other countries. App Store is a service mark of Apple Inc.

Works with



Google, the Google logo, Google Apps, Android, Android Market, Google Places, Google Maps, YouTube, Google Navigation, Google Calendar, Gmail and Google Search are trademarks of Google Inc. Android™ is a trademark of Google, Inc. The Android robot is created and shared by Google and used according to the Creative Commons 3.0 Attribution License.



The Wi-Fi CERTIFIED Logo is a certification mark of the Wi-Fi Alliance.

Bluetooth® 4.0

The Bluetooth® word mark and logos are registered trademarks owned by Bluetooth SIG, Inc. and any use of such marks by AUDIO PRO AB, is under license. Other trademarks and trade names are those of their respective owners.



© AUDIO PRO AB, SWEDEN. ALL RIGHTS RESERVED.
TRADEMARKS ARE THE PROPERTY OF AUDIO PRO AB, SWEDEN.
Audio Pro AB, Box 22272, SE-250 24 Helsingborg, Sweden

©1978-2018 Audio Pro AB Sweden.
Audio Pro®, the Audio Pro logotype, the 'a' symbol, and ace-bass® are all registered trademarks of Audio Pro AB, Sweden.
All rights reserved. Audio Pro follows a policy of continuous advancement in development.
Specifications may be changed without notice.

All other products and services mentioned may be trademarks or service marks of their respective owners.

THIS DOCUMENT CONTAINS INFORMATION THAT IS SUBJECT TO CHANGE WITHOUT NOTICE.

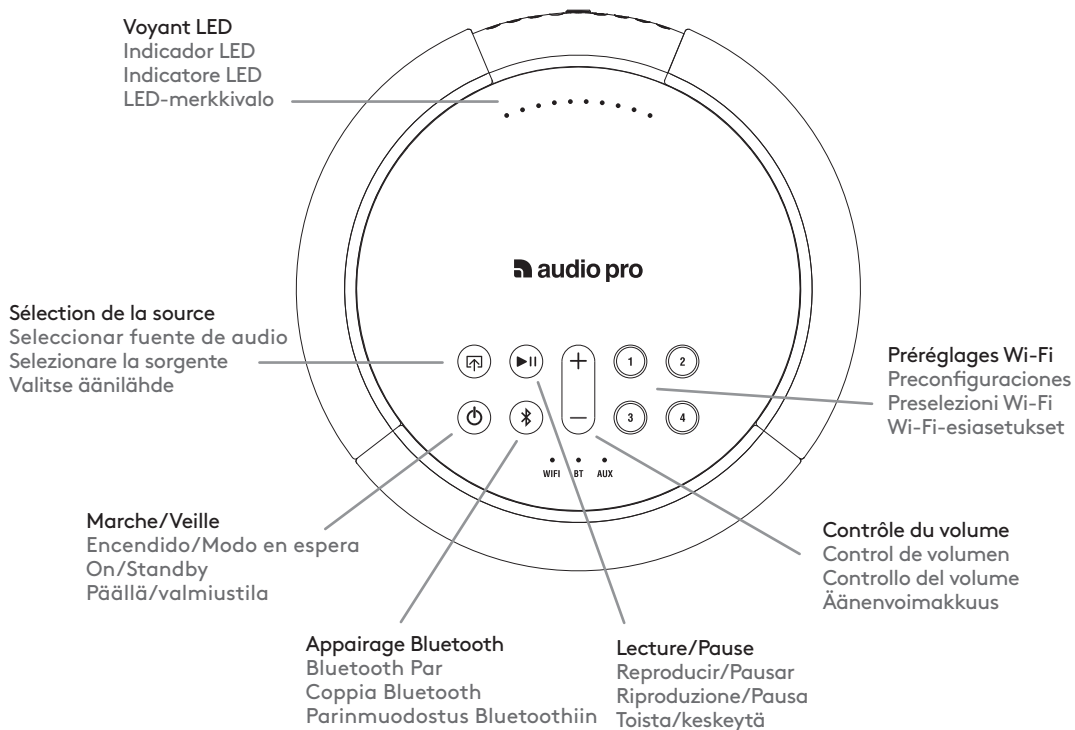

Pour support mural
Para soporte de pared
Per supporto a muro
Seinäkiinnike

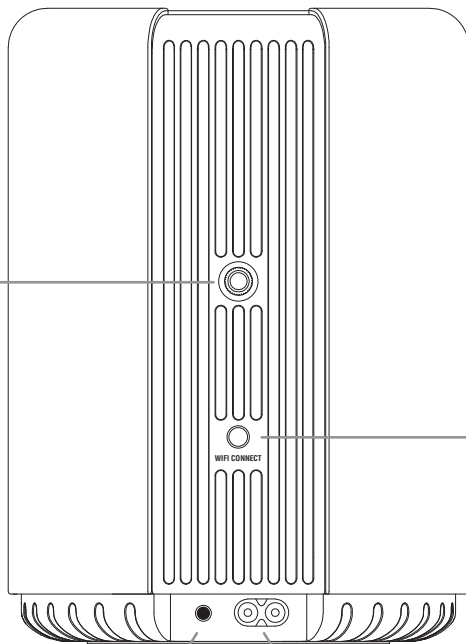

Connexion au réseau
Conexión a la red
Connessione alla rete
Verkkoon liittäminen

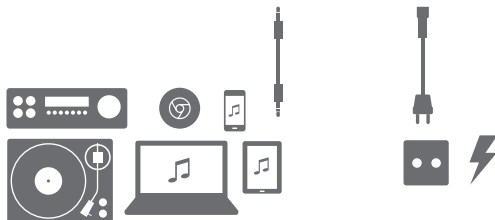



CONDITIONS PRÉALABLES IMPORTANTES

- RÉSEAU : votre réseau doit disposer d'une connexion Internet haut débit, car le système Audio Pro est conçu pour appliquer des mises à jour logicielles gratuites et en ligne.

REMARQUE:

Les enceintes Audio Pro communiquent via un réseau domestique 2,4 GHz et utilisent la technologie sans fil 802.11 b/g/n. Les réseaux 5 GHz ne sont pas pris en charge dans une configuration Audio Pro.

- ROUTEUR : modem DSL/câble ou connexion fibre jusqu'à l'abonné haut débit pour une lecture correcte depuis des services musicaux sur Internet.
- Les routeurs peuvent présenter des niveaux de performances différents. Veuillez utiliser un bon routeur sans fil afin d'obtenir les meilleures performances possible.

REQUISITOS BÁSICOS

- RED: tu red debe disponer de una conexión a internet de alta velocidad, ya que el sistema Audio Pro está diseñado para utilizar actualizaciones de software en línea gratuitas.

NOTA:

Los altavoces Audio Pro se comunican a través de una red doméstica de 2,4 GHz compatible con tecnología 802.11 b/g/n inalámbrica. Las redes de 5 GHz no son compatibles en la configuración de Audio Pro.

- ROUTER: DSL/cable de módem de alta velocidad o conexión de banda ancha de fibra hasta el hogar para la correcta reproducción de servicios de música por internet.
- Los distintos modelos de router proporcionan diferentes niveles de rendimiento. Utiliza un router inalámbrico de buena calidad para lograr el mejor rendimiento posible.

REQUISITI PRINCIPALI

- RETE: la rete deve disporre di una connessione Internet ad alta velocità, poiché il sistema Audio Pro è progettato per utilizzare aggiornamenti software online gratuiti.

NOTA:

Gli speaker Audio Pro comunicano tramite una rete domestica da 2,4 GHz con il supporto per la tecnologia wireless 802.11 b/g/n. Le reti da 5 GHz non sono supportate in una configurazione Audio Pro.

- ROUTER: modem DSL/cavo ad alta velocità o connessione FttH (Fibre-to-the-Home, cablaggio in fibra fino all'utente) a banda larga per una riproduzione adeguata di servizi musicali basati su Internet.
- Differenti router offrono differenti livelli di prestazioni. Si prega di usare un buon router wireless per ottenere le migliori prestazioni possibili.

TÄRKEIMMÄT VAATIMUKSET

- VERKKO: Verkossa tulee olla nopea Internet-yhteys, sillä Audio Pro -järjestelmä hyödyntää ilmaisia verkko-ohjelmistopäivityksiä.

HUOMIOI SEURAAVAT:

Audio Pro -kaiuttimien tiedonsiirto tapahtuu 2,4 GHz:n kotiverkossa langattomalla 802.11 b/g/n -teknologialla. 5 GHz:n verkkoja ei tueta Audio Pro -asetuksissa.

- REITITIN: nopea DSL-/kaapelimodeemi tai kodin kuitulaajakaistaliittymä verkkopohjaisten musiikkipalvelujen asianmukaiseen toistoon.
- Eri reitittimillä on erilaiset suorituskyvyt. Käytä laadukasta langatonta reititintä parhaan suorituskyvyn saavuttamiseksi.
- NETZWERK: Ihr Netzwerk muss über eine schnelle Internetverbindung verfügen, weil das Audio-Pro-System dazu entwickelt wurde, kostenlose Online-Softwareupdates zu nutzen.

CONNEXION AU RÉSEAU | CONEXIÓN A LA RED
CONNESSIONE ALLA RETE | VERKKOON LIITTÄMINEN

Vous avez besoin de ces éléments | Necesitas | Occorre quanto segue | Tarvitset seuraavat

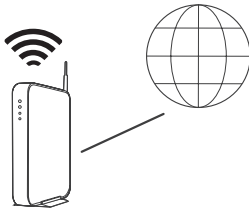

Routeur sans fil avec une connexion Internet.
Router inalámbrico con conexión a internet.
Router wireless con connessione Internet.
Langaton reititin, jolla on Internet-yhteys



Appareil iOS ou Android connecté à votre réseau.
Dispositivo iOS o Android conectado a tu red
Dispositivo iOS o Android connesso alla rete
iOS- tai Android-laite, joka on liitetty verkkooi



Votre mot de passe wifi
Su contraseña wifi
La tua password wifi
Wifi-salasanasi

! L'encodage des caractères UTF-8 pour le mot de passe est pris en charge. (Pas de äö ou de caractères spéciaux.)

El conjunto de caracteres UTF-8 es ompatible para crear la contraseña. (Los caracteres äö o especiales no lo son.)

È supportato il set di caratteri UTF-8 per la password. (Non sono supportati i caratteri äö o caratteri speciali).

Tukee UTF-8-merkkivalikoimaa salasanaa varten. (Ei kirjaimia äö tai erikoismerkejä.)

1. CONNEXION À L'ALIMENTATION | CONEXIÓN A LA CORRIENTE COLLEGAMENTO ALL'ALIMENTAZIONE | KYTKE VIRTA

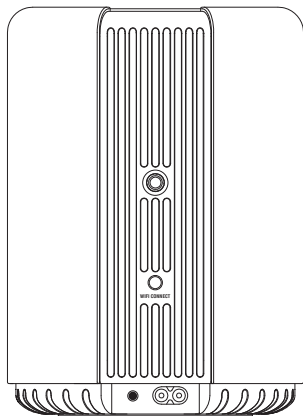

- Après le signal sonore, le haut-parleur est prêt pour la configuration.
- Después del sonido, el altavoz está listo para la configuración.
- Dopo il suono, il diffusore è pronto per l'installazione.
- Sen jälkeen ääni, kaiutin on valmis setup.

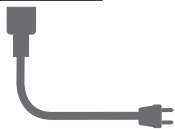

100-240V
50-60Hz



30-60s

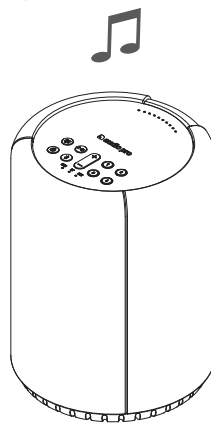

! Placez l'enceinte près du routeur pour effectuer la configuration. Vous pouvez ensuite voir la force du signal dans l'application pour tester d'autres positions.

Coloca el altavoz cerca del router cuando estés realizando la configuración. A continuación puedes ver la potencia de la señal en la aplicación con objeto de probar otras ubicaciones.

Quando si esegue la procedura di configurazione, posizionare lo speaker vicino al router. Successivamente sarà possibile visualizzare nell'app la potenza del segnale per testare diverse posizioni.

Aseta kaiutin reitittimen lähelle asetusten ajaksi. Tämän jälkeen näet signaalinvoimakkuuden sovelluksesta muiden sijaintien testaamiseksi.

2. TÉLÉCHARGEZ L'APPLICATION | DESCARGA DE LA APLICACIÓN | DOWNLOAD DELL'APP | LATAA SOVELLUS

Recherchez « Audio Pro Control »

Busca "Audio Pro Control"

Cercare "Audio Pro Control"

Etsi "Audio Pro Control" -sovellus.



Lancez l'application et suivez les instructions .

Abre la aplicación y sigue las instrucciones.

Avviare l'app e seguire le istruzioni. Käynnistä sovellus ja noudata ohjeita.

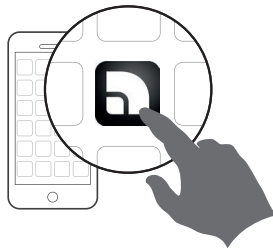

3. AJOUT D'UNE ENCEINTE

AÑADIR UN ALTAVOZ

AGGIUNGI SPEAKER

LISÄÄ KAIUTIN



PRÉSENTATION DE L'APPLICATION | RESUMEN DE LA APLICACIÓN
PANORAMICA DELL'APP | SOVELLUS YLEISESTI

ÉCRANS PRINCIPAUX | VISTAS PRINCIPALES | SCHERMATE PRINCIPALI | PÄÄNÄYTÖT

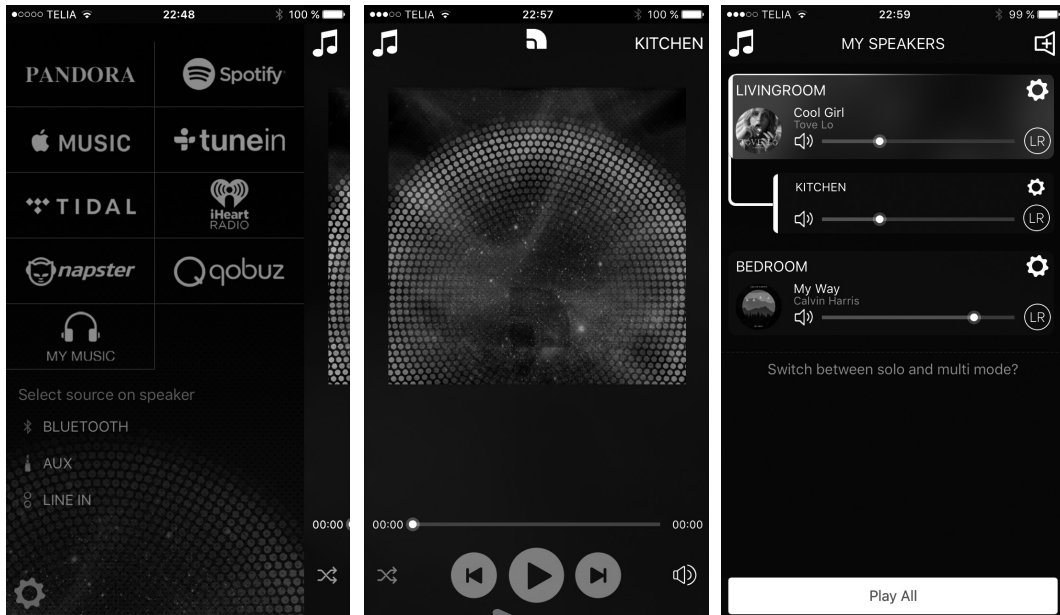

1. Services et sources musicaux.
Servicios y fuentes de música.
Servizi musicali e sorgenti.
Musiikkipalvelut ja -lähteet.

2. Écran du lecteur
Vista del reproductor
Schermata del lettore
Soitinnäkymä

3. Liste des enceintes/appareils.
Lista de altavoces/dispositivos.
Elenco di speaker/dispositivi.
Kaiutin-/laiteluettelo.

Vers l'écran du lecteur
Ir a la vista del reproductor
Alla schermata del lettore
Soitinnäkymään

Appareils groupés, principal en haut.
Dispositivos agrupados, el principal
en la parte superior.
Dispositivi raggruppati, dispositivo
principale in alto.
Ryhmitetyt laitteet, päälaitte yllä.

Volume
Volumen
Volume
Äänvoimakkuus

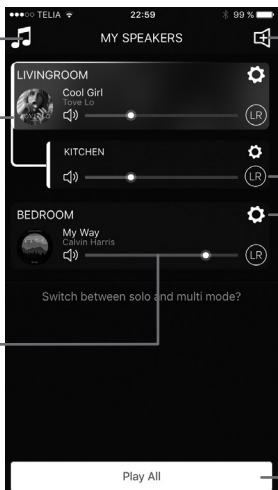

Ajout d'un appareil
Añadir dispositivo
Aggiunta di dispositivo
Kaiuttimen/laitteen lisääminen

Sélection réglages stéréo gauche/droite
Seleccionar ajustes estéreo izquierda/derecha
Selezione stereo - impostazioni sinistra/destra
Stereon valinta - vasen/oikea-asetukset

Réglages
Ajustes
Impostazioni
Asetukset

Lecture/Pause tout
Reproducir/Pausar todo
Riproduzione/Pausa tutto
Toista/keskeytä kaikki

Réglage graves/aigus
Ajuste de graves/agudos
Regolazione bassi/alti
Basson/diskanttien säätö

Réglage minuteur de sommeil
Configurar temporizador de apagado
Impostazione timer di sospensione
Uniajastimen asetetus

Contrôle de la
connexion Wi-Fi
Comprobar la conexión Wi-Fi
Controllo connessione WiFi
WiFi-yhteyden tarkistus

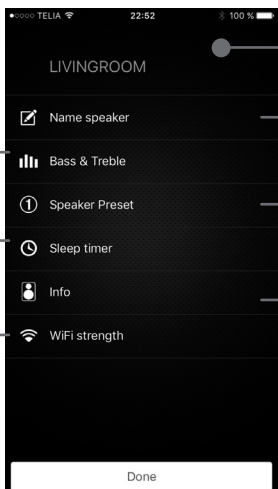

Renommer
Cambiar el nombre
Cambio del nome
Muuta nimeä

Choisir préréglage
Seleccionar preconfiguración
Selezione preimpostazione
Valitse esiasetus

Informations sur l'appareil
Información de dispositivo
Informazioni sul dispositivo
Laitetiedot

GROUPEMENT DES ENCEINTES | AGRUPACIÓN DE ALTAVOCES RAGGRUPPAMENTO DI SPEAKER | KAIUTTIMIEN RYHMITTÄMINEN



Appuyez longuement sur le champ de l'enceinte en le faisant glisser sur l'autre champ pour les regrouper. Pour les dissocier, appuyez longuement sur l'enceinte tout en la faisant glisser sous le trait pointillé.

Mantén pulsado el campo del altavoz mientras lo arrastras al otro campo con objeto de agruparlos. Para desagruparlos, mantén pulsado el campo del altavoz mientras lo arrastras por debajo de la línea de puntos.

Premere e tenere premuto il campo dello speaker mentre lo si trascina sull'altro campo per raggrupparli. Per separarli nuovamente, premere e tenere premuto il campo dello speaker mentre lo si trascina sotto la linea punteggiata.

Paina kaiuttimen kenttää ja pidä sitä painettuna samalla kun vedät sen toiseen kenttään muodostaaksesi ryhmän. Jos haluat poistaa ryhmittyksen, paina kaiuttimen kenttää ja pidä sitä painettunasamalla kun vedät sen katkoviivan alle.

! L'enceinte sur laquelle vous relâchez l'enceinte devient sur site l'enceinte principale. La musique est diffusée sur toutes les enceintes d'un même groupe. Leurs volumes peuvent être réglés séparément. Un groupe peut contenir jusqu'à 6 enceintes.

El altavoz sobre el que sueltas el campo de altavoz se convertirá en el altavoz principal. La música se reproducirá en todos los altavoces de un grupo. El volumen se puede ajustar por separado. Se pueden combinar hasta 6 altavoces en un grupo.

Lo speaker su cui viene rilasciato il campo dello speaker trascinato diventa lo speaker principale. La musica verrà riprodotta su tutti gli speaker di un gruppo. È possibile regolare separatamente il volume. In un gruppo è possibile combinare fino a 6 speaker.

Kaiuttimesta, johon siirretään kaiuttimen kentän, tulee pääkaiutin. Musiikki soi kaikissa ryhmän kaiuttimissa. Kaiuttimien äänenvoimakkuutta voi säätää erikseen. Yhteen ryhmään voi lisätä enintään 6 kaiutinta.

DÉFINITION D'UN PRÉRÉGLAGE | CÓMO REALIZAR UNA PRECONFIGURACIÓN ECUACIONE DI UNA PRESELEZIONE | ESIASETUKSEN MÄÄRITTÄMINEN

1. SUR L'ENCEINTE | EN EL ALTAVOZ SULLO SPEAKER | KAIUTTIMESSA

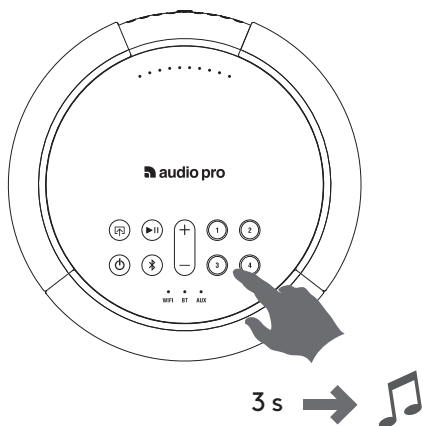

Lancez la lecture d'une source dans l'application.
Appuyez sur le bouton de pré-réglage pendant envi-
ron 3 s jusqu'à ce que vous entendiez le son. Et voilà !

Reproduce contenido en la aplicación. Pula el botón
de preconfiguración durante unos 3 segundos hasta
que se escuche el sonido. ¡Listo!

Riprodurre il contenuto nell'app. Premere il tasto di
preselezione per circa 3 secondi fino a quando non
viene emesso un suono. Fatto!

Toista sisältöä sovelluksessa. Pidä esiasetuspainiket-
tä painettuna noin 3 sekunnin ajan, kunnes kuulet
ääntä. Valmis!

2. DANS L'APPLICATION | EN LA APLICACIÓN NELL'APP | SOVELLUKSESSA

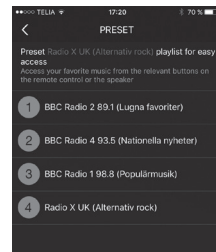
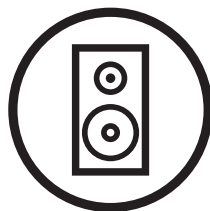
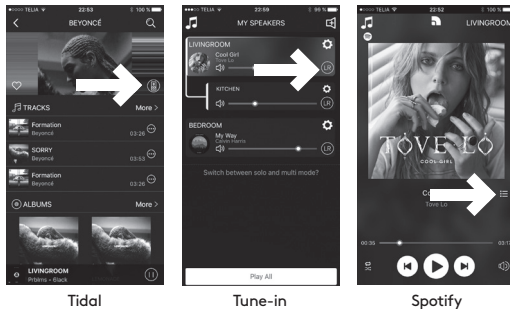

Dans l'application, pendant que vous utilisez les
différents services, appuyez sur l'icône de l'enceinte.

Quando utilices los distintos servicios de música en
la aplicación, pulsa el icono del altavoz.

Quando si sta usando uno dei servizi all'interno
dell'app, premere l'icona dello speaker.

Kun olet eri palveluita käyttävässä sovelluksessa,
paina kaiuttimen kuvaketta.

LECTURE DEPUIS SPOTIFY | REPRODUCCIÓN DESDE SPOTIFY RIPRODUZIONE DA SPOTIFY | TOISTO SPOTIFYSTÄ

Écoutez la musique à fond avec Spotify Connect :

1. Connectez votre enceinte Audio Pro à votre réseau WiFi.
2. Ouvrez l'application Spotify sur votre téléphone, votre tablette ou votre ordinateur portable en utilisant le même réseau WiFi.
3. Lisez une chanson et sélectionnez Appareils disponibles.
4. Sélectionnez votre enceinte Audio Pro et écoutez.

Escucha en voz alta con Spotify Connect:

1. Conecta tu altavoz Audio Pro a tu red wifi
2. Abre la aplicación de Spotify en tu teléfono, tableta u ordenador portátil usando la misma red wifi.
3. Reproduce una canción y selecciona Dispositivos disponibles.
4. Selecciona tu altavoz Audio Pro y empieza a escuchar.

Ascolta a pieno volume con Spotify Connect:

1. Collega il tuo diffusore Audio Pro alla tua rete Wi-Fi
2. Apri l'app Spotify sul tuo telefono, tablet o laptop usando la stessa rete Wi-Fi.
3. Riproduci una canzone e seleziona Dispositivi disponibili.
4. Seleziona il tuo diffusore Audio Pro e inizia ad ascoltare.

Kuuntelu Spotify Connectilla:

1. Kytke Audio Pro -kaiutin wifi-verkkoon
2. Avaa Spotify-sovellus puhelimessa, tabletissa tai kannettavassa tietokoneessa samassa wifi-verkossa.
3. Toista kappale ja valitse Käytettävissä olevat laitteet.
4. Valitse Audio Pro -kaiuttimesi ja aloita kuuntelu.

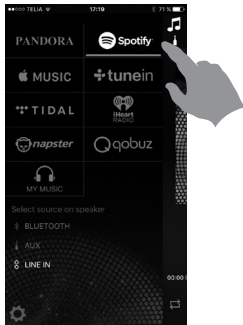

L'application Spotify se lance
 Abre la aplicación de Spotify
 Avviare l'app Spotify
 Avaa Spotify-sovellus

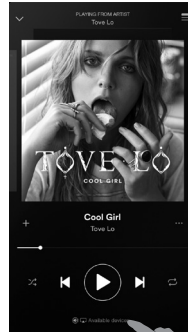

Lisez la musique
 Reproduce música
 Riprodurre la musica
 Toista musiikkia

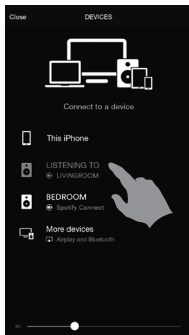

Choisissez votre enceinte
 Elige tu altavoz
 Scegliere il proprio speaker
 Valitse kaiutin

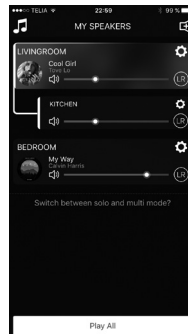

Revenez à l'application Audio Pro
 Vuelve a la aplicación de Audio Pro.
 Tornare all'app Audio Pro
 Audio Pro -sovellukseen.

LECTURE DEPUIS APPLE MUSIC AVEC AIRPLAY
REPRODUCIR DESDE APPLE MUSIC USANDO AIRPLAY
RIPRODUZIONE DA APPLE MUSIC USANDO AIRPLAY
TOISTO APPLE MUSICISTA AIRPLAYN VÄLITYKSELLÄ

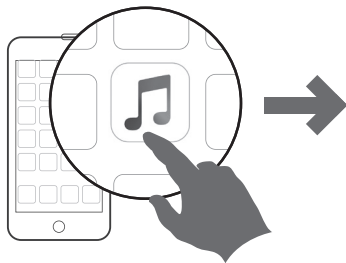

MUSIC

BÖRJA LYSSNA NÄR DU VILL

Gå med i Apple Music och strömma den här låten eller i stort sett alla låtar som någonsin har spelats in – få expertrekommendationer bara för dig. Plus, obegränsad radio, hela ditt musikbibliotek – allt på en och samma plats.

FÅ 3 MÅNADER GRATIS

INTE NU

! Selon les règles d'Apple, vous pouvez lire de la musique sur une seule enceinte à la fois. Une diffusion dans plusieurs pièces n'est pas possible avec Apple Airplay.

De acuerdo con las normativas de Apple, solo puedes reproducir música en un altavoz cada vez. La reproducción multisala no es posible con Apple Airplay.

In base alle normative di Apple, puoi riprodurre la musica su un solo diffusore per volta. La riproduzione in locali diversi non è possibile con Apple Airplay.

Applen määräysten mukaan voit toistaa musiikkia vain yhdellä kaiuttimella kerrallaan. Toisto monessa huoneessa ei ole mahdollista Apple Airplayllä.

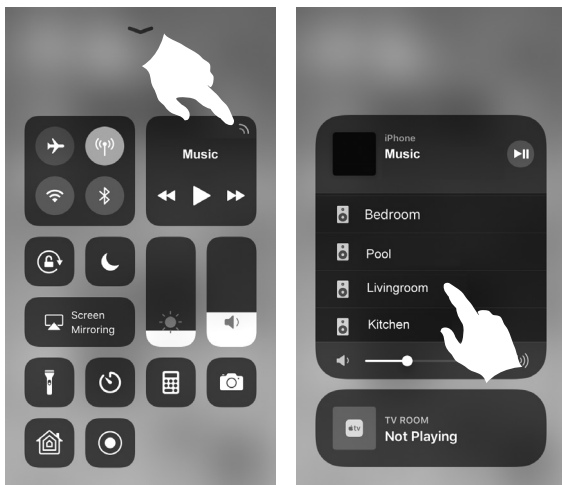

Sur votre appareil iOS, balayez vers le haut depuis le bas de l'écran pour ouvrir le Centre de commande. Appuyez sur AirPlay et choisissez l'enceinte.

En tu dispositivo iOS, desplázate hacia arriba desde la parte inferior de la pantalla para abrir el Centro de Control. Toca en AirPlay y elige el altavoz.

Sul proprio dispositivo iOS, scorrere verso l'alto la schermata per aprire il Centro di controllo. Toccare AirPlay e scegliere lo speaker.

Pyyhkäise ylöspäin näytön alalaidasta avataksesi iOS-laitteesi ohjauskeskuksen. Napauta AirPlayta ja valitse kaiutin.

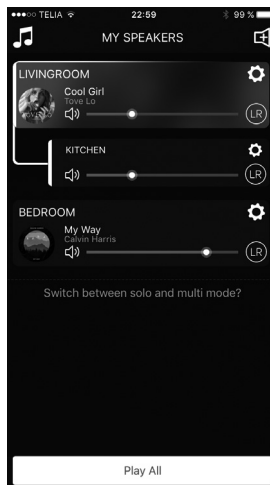

Revenez à l'application Audio Pro et gérez votre musique.

Vuelve a la aplicación de Audio Pro y gestiona tu música

Tornare all'app Audio Pro e gestire la propria musica.

Palaa Audio Pro -sovellukseen ja hallinnoi musiikkiasi.

BLUETOOTH

APPAIREZ | PAR | COPPIA | PARINMUODOSTUS

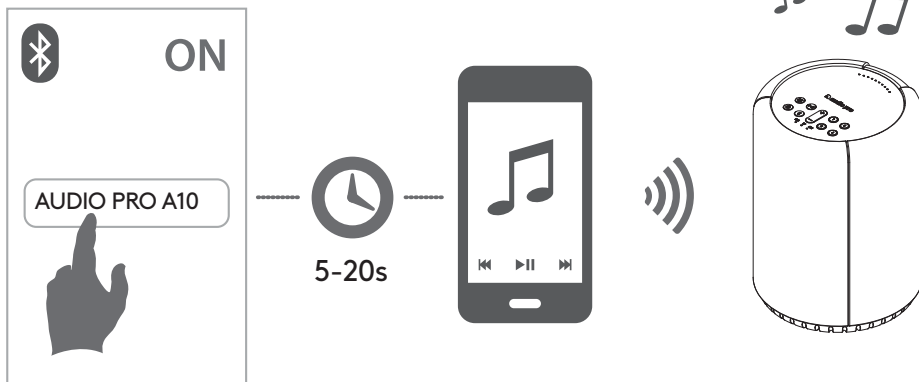
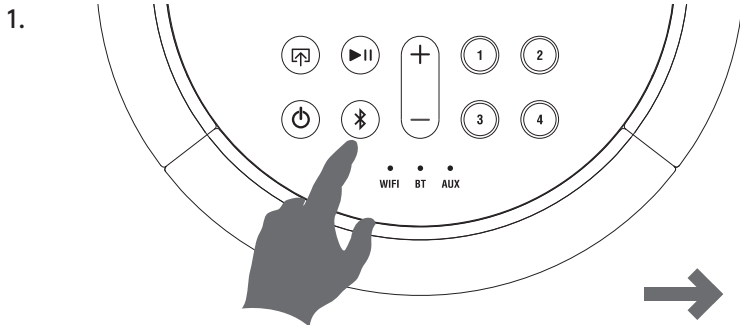

LECTURE DEPUIS DES APPAREILS CONNECTÉS | REPRODUCCIÓN DESDE DISPOSITIVOS
CONECTADOS | RIPRODUZIONE DA DISPOSITIVI CONNESSI | SOITTO LIITETYISTÄ LAITTEISTA

1.

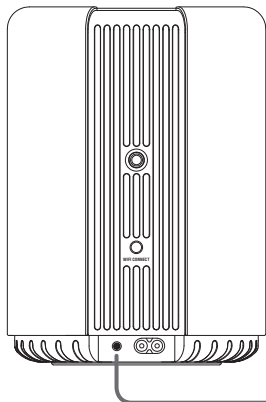

Branchez un câble
Conecta por medio de un cable
Eseguire la connessione con un cavo
Yhdistä johdolla

2.

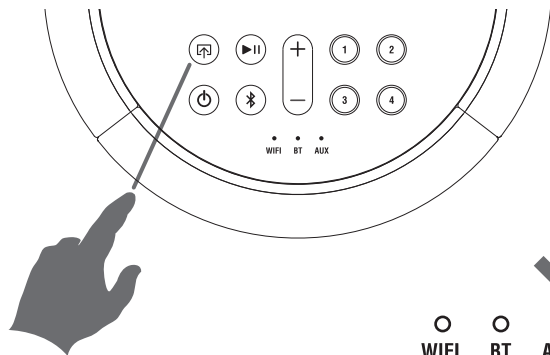

○ WIFI ○ BT ● AUX

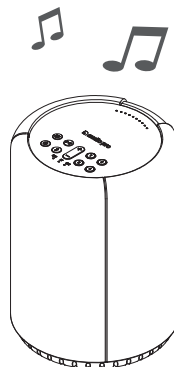

UTILISATION D'ALEXA VIA L'APPLICATION | USANDO ALEXA A TRAVÉS DE LA APLICACIÓN USANDO ALEXA ATTRAVERSO L'APP | ALEXAN KÄYTTÄMINEN SOVELLUKSEN KAUITTA

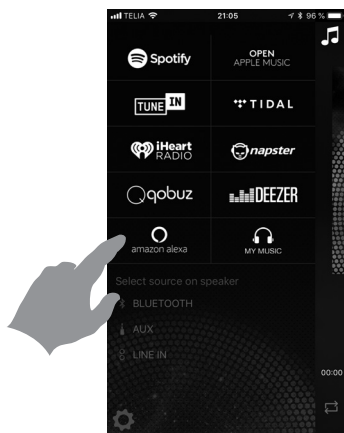

1. Appuyez sur Amazon dans la vue source.

2. Ensuite, pressez le bouton Alexa sur l'application tout en parlant à Alexa dans votre téléphone. Une fois que vous avez terminé, lâchez l'icône. Vous entendrez un signal sonore indiquant qu'Alexa a reçu le message, puis elle répondra.

1. Pulsa Amazon en la vista de fuente.

2. A continuación, mantén pulsado el botón de Alexa en la aplicación mientras hablas a la asistente Alexa en tu teléfono. Cuando hayas terminado, deja de pulsar el icono. Escucharás un tono sonoro que indica que Alexa ha recibido el mensaje y que va a responder.

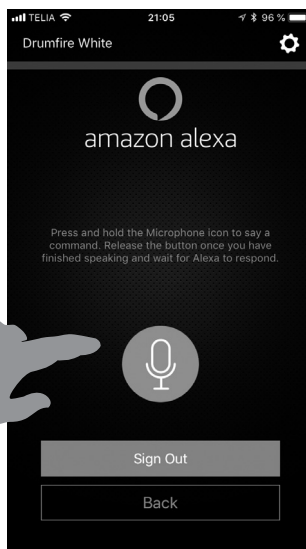

1. Premi Amazon nella vista sorgenti.

2. Quindi, tieni premuto il tasto Alexa sull'app mentre parli con Alexa sul tuo telefono. Al termine, rilascia l'icona. Sentirai un suono che indica che Alexa ha ricevuto il messaggio e che ti risponderà.

1. Paina Amazon-logoa lähdenäkymässä.

2. Paina ja pidä Alexa-painiketta painettuna sovelluksessa, kun puhut Alexalle puhelimestasi. Kun olet valmis, vapauta kuvake. Kuulet äänimerkin, joka ilmaisee, että Alexa on saanut viestin ja vastaa.

MON ENCEINTE NE SE CONNECTE PAS À MON RÉSEAU

- Vérifiez que votre appareil mobile est connecté à votre réseau sans fil avant de tenter de connecter votre enceinte
- Placez l'enceinte près du routeur pour effectuer la configuration. Vous pouvez ensuite voir la force du signal dans l'application pour d'autres positions
- Nos enceintes peuvent connecter uniquement à un réseau sans fil 2,4 GHz
- Essayez de connecter l'enceinte avec un câble Ethernet

J'OBTIENS LE MESSAGE « ÉCHEC DE LA CONNEXION DE L'APPAREIL »

- Rapprochez l'enceinte du routeur
- Vérifiez que votre appareil mobile est connecté au même réseau
- Appuyez sur le bouton « Wi-Fi Connect » à l'arrière de l'enceinte, puis appuyez sur l'icône « Ajout d'enceinte » dans l'application.

LA MUSIQUE SE COUPE/SAUTE OU SUBIT DES RETARDS

- Vérifiez que votre connexion Internet fonctionne correctement
- Vérifiez les autres appareils du réseau, ils peuvent utiliser une bande passante importante. En particulier les téléchargements ou la diffusion de vidéo haute résolution.
- Vérifiez la force du signal dans l'application Audio Pro ; si la force du signal est basse, rapprochez-vous du routeur ou connectez-vous avec un câble Ethernet

MI ALTAVOZ NO SE CONECTA A MI RED

- Asegúrate de que tu dispositivo móvil está conectado a tu red inalámbrica antes de intentar conectarlo a tu altavoz
- Coloca el altavoz cerca del router cuando estés realizando la configuración. A continuación puedes ver la potencia de la señal de otras ubicaciones en la aplicación
- Nuestros altavoces solo se pueden conectar a una red inalámbrica de 2,4 GHz
- Prueba conectando el altavoz con un cable Ethernet

ME APARECE EL MENSAJE “CONNEXIÓN DEL DISPOSITIVO FALLIDA”

- Acerca el altavoz al router
- Asegúrate de que tu dispositivo móvil está conectado a la misma red
- Pulsa el botón “Conexión Wi-Fi” en la parte trasera del altavoz y pulsa el icono “Añadir altavoz” en la aplicación.

LA MÚSICA SE CORTA/SALTA O SUFRE RETARDO

- Comprueba si tu conexión a internet funciona correctamente
- Verifica si hay otros dispositivos en la red ya que pueden estar consumiendo mucho ancho de banda. Sobre todo, comprueba si hay descargas o transmisión de videos de alta resolución en curso.
- Comprueba la potencia de la señal en la aplicación Audio Pro. Si la potencia de la señal es baja, acerca el altavoz al router o conéctalo con un cable Ethernet

IL MIO SPEAKER NON SI CONNETTE ALLA RETE

- Assicurarsi che il dispositivo mobile sia connesso alla propria rete wireless prima di provare a connettere lo speaker
- Quando si esegue la procedura di configurazione, posizionare lo speaker vicino al router. Successivamente sarà possibile visualizzare nell'app la potenza del segnale per testare diverse posizioni.
- I nostri speaker sono in grado di connettersi solo a una rete wireless da 2,4 GHz
- Provare a connettere lo speaker con un cavo Ethernet

VIENE VISUALIZZATO IL MESSAGGIO “DEVICE CONNECTION FAILED” (CONNESSIONE DISPOSITIVO NON RIUSCITA)

- Avvicinare lo speaker al router
- Assicurarsi che il dispositivo mobile sia connesso alla stessa rete
- Premere il tasto “Wi-Fi Connect” (Connessione Wi-Fi) sulla parte posteriore dello speaker, quindi premere l'icona “Aggiungi speaker” nell'app.

LA MUSICA SI INTERROMPE, VIENE RIPRODOTTA A SCATTI OPPURE SI VERIFICANO RITARDI

- Assicurarsi che la connessione Internet funzioni correttamente
- Controllare che altri dispositivi in rete non usino troppa larghezza di banda, in particolare per download o per lo streaming di video ad alta risoluzione.
- Controllare la potenza del segnale nell'app Audio Pro. Se il segnale è debole, avvicinarsi al router oppure eseguire la connessione usando un cavo Ethernet

KAIUTTIMENI EI YHDISTY VERKKOON

- Varmista, että mobiililaitteesi on liitettyä langattomaan verkkoon, ennen kuin yrität luoda yhteyden kaiuttimeen.
- Aseta kaiutin reitittimen lähelle asetusten ajaksi. Tämän jälkeen näet signaalinvoimakkuuden sovelluksesta muiden sijaintien testaamiseksi.
- Kaiuttimemme voidaan liittää vain 2,4 GHz:n langattomaan verkkoon.
- Koeta yhdistää kaiutin Ethernet-kaapelin välityksellä.

SAAN VIESTIN “LAITTEEN LIITTÄMINEN EPÄONNISTUI”

- Siirrä kaiutin lähemmäs reititintä.
- Varmista, että mobiililaitteesi on liitettyä samaan verkkoon.
- Paina kaiuttimen takana olevaa “Wi-Fi Connect” -painiketta ja paina sovelluksen Lisää kaiutin -kuvaketta.

MUSIIKKI KESKEYTYY/PÄTKII TAI SIINÄ ON VIIVEITÄ

- Varmista, että verkkoyhteytesi toimii kunnolla
- Tarkista, onko verkossa muita laitteita, jotka saattavat käyttää suurta määrää kaistanleveyttä. Esimerkiksi suuritarkkuuksisten videoiden lataaminen tai suoratoisto käyttää paljon kaistanleveyttä.
- Tarkista signaalinvoimakkuus Audio Pro -sovelluksesta. Jos signaali on heikko, siirry lähemmäksi reititintä tai käytä Ethernet-kaapelia

Plus de FAQ et d'aide peuvent être trouvées sur audiopro.com/support/

Se pueden encontrar más preguntas frecuentes y ayuda en audiopro.com/support/

Altre domande frequenti e aiuto possono essere trovate su audiopro.com/support/

Lisää usein kysytyjä kysymyksiä ja apua osoitteessa audiopro.com/support/

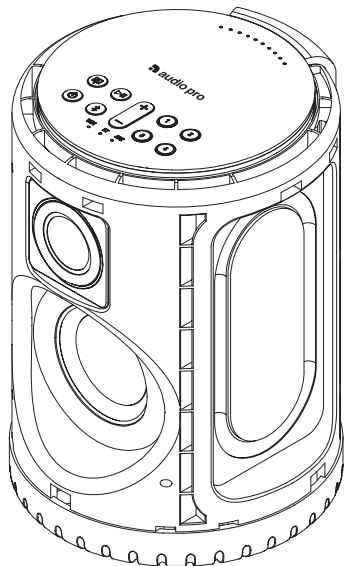

FR: CARACTÉRISTIQUES

Type: Haut-parleur multiroom sans fil
Amplificateur: Classe D, 52W
Tweeter: 1 x 1.25" BMR
Woofer: 1 x base de 3"
Radiateur passif : 2 x 4.5"
Plage de fréquences: 55 - 20.000Hz
Fréquence de coupure: 300Hz
Dimensions HxLxP: 193 x 140 x 140 mm
Entrées: WiFi, Bluetooth V4.0,
Aux 3,5 mm
Compatibilité réseau sans fil:
802.11 b / g / n, 2.4 GHz uniquement
Formats audio pris en charge:
MP3, WMA, AAC, FLAC, Apple Lossless
Consommation d'énergie WiFi/STB/ON:
1.8W-0.3W-3W

ES: ESPECIFICACIONES

Tipo: Altavoz inalámbrico multiroom
Amplificador: digitales clase D, 52W
Tweeter: 1 x 1.25" BMR
Woofer: 1 x 3" de base
Radiador pasivo: 2 x 4.5"
Banda de frecuencias: 55 - 20.000Hz
Frecuencia de transición: 300Hz
Dimensiones al. x an. x f.:
193 x 140 x 140 mm
Entradas: WiFi, Bluetooth V4.0,
Aux 3,5 mm
Compatibilidad con redes inalámbricas:
802.11 b / g / n, sólo 2,4GHz
Formatos de audio compatibles:
MP3, WMA, AAC, FLAC, Apple Lossless
El consumo de energía WiFi/STB/ON:
1.8W-0.3W-3W

IT: CARATTERISTICHE TECNICHE

Tipo: Altoparlante multiroom wireless
Amplificatore: classe D, 52W
Tweeter: 1 x 1.25" BMR
Woofer: 1 x base da 3"
Radiatore passivo: 2 x 4.5"
Intervallo di frequenza: 55 - 20.000Hz
Frequenza di crossover: 300Hz
Dimensioni AxLxP: 193 x 140 x 140 mm
Ingressi: WiFi, Bluetooth V4.0,
Aux 3,5 mm
Compatibilità di rete senza fili:
802.11 b / g / n, solo 2,4GHz
Formati audio supportati:
MP3, WMA, AAC, FLAC, Apple Lossless
Consumo di energia WiFi/STB/ON:
01.8W/0.48W/3.8W

FI: TEKNISET TIEDOT

Tyyppi: Langaton monihuonekaiutin
Vahvistin: Digitaalinen D-luokan, 52W
Diskanttikaiutin: 1 x 1.25" BMR
Bassokaiutin: 1 x alusta 3"
Passiivisäteilijä: 2 x 4.5"
Taajuusalue: 55 - 20.000Hz
Jakotaajuus: 300Hz
Mitat K x L x S: 193 x 140 x 140 mm
Tulot: WiFi, Bluetooth V4.0, Aux 3,5 mm
Langattoman verkon yhteensopivuus:
802.11 b / g / n, 2,4 GHz vain
Tuetut äänitiedostot:
MP3, WMA, AAC, FLAC, Apple Lossless
Tehon kulutus WiFi/STB/ON:
1.8W-0.3W-3W

**WARNING**

Risk of electric shock
Do not open

AVIS

Risque de choc électrique
Ne pas ouvrir



FR: La lampe clignotante avec la pointe de flèche comme symbole, dans un triangle équilatéral, est prévue pour alerter l'utilisateur de la présence d'une « tension dangereuse » non isolée à l'intérieur du boîtier du produit, qui peut être suffisamment importante pour constituer un risque d'électrocution.

ES: El indicador luminoso parpadeante con el símbolo de una flecha dentro de un triángulo equilátero alerta al usuario de la presencia en la unidad de voltaje peligroso no aislado, que podría ser de suficiente magnitud para constituir un riesgo de descarga eléctrica.

IT: Il simbolo del fulmine all'interno di un triangolo equilatero serve ad avvisare l'utente della presenza di una "tensione pericolosa" non isolata nell'alloggiamento del prodotto che potrebbe essere di grandezza sufficiente da costituire un rischio di scosse elettriche per le persone.

FI: Kolmiassa oleva salamattunnus osoittaa, että laitteen sisällä on eristämättömiä kohtia, joiden suuri jännite saattaa aiheuttaa vaarallisen sähköiskun.



FR: Le point d'exclamation dans un triangle équilatéral est prévu pour alerter l'utilisateur de la présence d'instructions importantes de maintenance et de réparation, dans la documentation jointe au produit.

ES: El signo de exclamación dentro de un triángulo equilátero alerta al usuario de la presencia de instrucciones y consejos de operación y mantenimiento en las líneas que acompañan a dicho signo.

IT: Il punto esclamativo in un triangolo equilatero serve ad avvisare l'utente della presenza di importanti istruzioni di funzionamento e manutenzione (assistenza) nella documentazione che accompagna il dispositivo.

FI: Kolmiassa oleva huutomerkki osoittaa, että pakkauksessa on erityisen tärkeitä käyttö- tai huolto-ohjeita kohteeseen liittyen.

ATTENTION:

POUR RÉDUIRE LES RISQUES D'INCENDIE OU D'ÉLECTROCUTION, NE PAS EXPOSER CET APPAREIL À LA PLUIE OU L'HUMIDITÉ.

AVERTISSEMENT:

POUR RÉDUIRE LES RISQUES D'ÉLECTROCUTION, NE PAS ÔTER LE COUVERCLE (OU LE DOS). AUCUNE PIÈCE À L'INTÉRIEUR NE PEUT ÊTRE RÉPARÉE PAR L'UTILISATEUR. S'ADRESSER AU PERSONNEL QUALIFIÉ POUR LES RÉPARATIONS.

ADVERTENCIA:

PARA REDUCIR EL RIESGO DE INCENDIO O DESCARGA ELÉCTRICA, NO EXPONGA LA UNIDAD A CONDICIONES DE LLUVIA O HUMEDAD.

PRECAUCION:

PARA REDUCIR EL RIESGO DE DESCARGA ELÉCTRICA, NO RETIRE LA TAPA SUPERIOR (O TRASERA). EN EL INTERIOR NO EXISTEN PARTES ÚTILES PARA EL USUARIO. EN CASO DE NECESITAR SERVICIO TÉCNICO, CONTACTE CON PERSONAL CUALIFICADO.

AVVISO:

PER RIDURRE IL RISCHIO DI INCENDI O SCOSSE ELETTRICHE, NON ESPORRE L'APPARECCHIO A PIOGGIA O UMIDITÀ.

ATTENZIONE:

PER RIDURRE IL RISCHIO DI SCOSSE ELETTRICHE, NON RIMUOVERE IL COPERCHIO (O LA PARTE POSTERIORE). I COMPONENTI ALL'INTERNO NON SONO RIPARABILI DALL'UTENTE. PER L'ASSISTENZA RIVOLGERSI A PERSONALE QUALIFICATO.

VAROITUS:

ÄLÄ ALTISTA LAITETTA KOSTEUELLE, SILLÄ SIITÄ SAATTA AIIHEUTUA TULIPALO TAI SÄHKÖISKU.

VAROITUS:

ÄLÄ AVAA LAITTEEN KOTELOA, JOTTA VÄLTYY SÄHKÖISKULTA. LAITTEEN SISÄLLÄ EI OLE KÄYTTÄJÄN HUOLLETTAVIA OSIA. HUOLTO- JA KORJAUSTYÖT SAA SUORITTA A VAIN VALTUUTETTU HUOLTOPALVELU.

CONSIGNES DE SÉCURITÉ IMPORTANTES

1. Lisez ces instructions.
2. Conservez ces instructions.
3. Respectez les avertissements.
4. Suivez les instructions.
5. N'utilisez pas cet appareil à proximité de l'eau.
6. Nettoyez-le uniquement avec un chiffon sec.
7. N'obstruez pas les orifices de ventilation. Installez-le conformément aux instructions du fabricant.
8. N'installez pas l'appareil à proximité d'une source de chaleur comme un radiateur, une bouche d'air chaud, un four ou d'autres appareils (y compris des amplificateurs) producteurs de chaleur.
9. Évitez de marcher sur le cordon d'alimentation ou de le pincer, notamment au niveau des fiches, des prises et à l'endroit où il sort de l'appareil.
10. Utilisez uniquement des fixations/accessoires agréés par le fabricant.
11. Débranchez cet appareil pendant les orages ou en cas de non-utilisation prolongée.
12. Adressez-vous au personnel qualifié pour les réparations. Des réparations sont nécessaires lorsque l'appareil a été endommagé de quelque manière que ce soit, notamment si la fiche ou le cordon d'alimentation est endommagé, si du liquide a été renversé, si des objets sont tombés à l'intérieur de l'appareil, si l'appareil a été exposé à la pluie ou à l'humidité, s'il ne fonctionne pas correctement ou s'il est tombé.
13. Réparation des dommages Débranchez l'appareil de la prise murale et adressez-vous au personnel qualifié dans les cas suivants:
 - A. Lorsque la prise ou le cordon d'alimentation est endommagé,
 - B. Si du liquide a été renversé ou si des objets sont tombés dans l'appareil,
 - C. Si l'appareil a été exposé à la pluie ou à l'eau,
 - D. Si l'appareil ne fonctionne pas normalement en suivant les instructions d'utilisation. Une utilisation ou un réglage inapropriés des commandes décrites dans les instructions d'utilisation peut provoquer des dommages et nécessitera souvent un travail important de la part du personnel qualifié pour restaurer le fonctionnement normal de l'appareil,
 - E. Si l'appareil est tombé ou endommagé de quelque manière que ce soit
 - F. Si l'appareil montre un changement significatif de ses performances, cela indique une réparation nécessaire.
14. Entrée d'objet et de liquide N'insérez jamais d'objet quel qu'il soit dans l'appareil à travers les orifices, car il peut toucher des points dotés d'une tension dangereuse ou court-circuiter des pièces et provoquer un incendie ou une électrocution. L'appareil ne doit pas être exposé au ruissellement ou aux éclaboussures et aucun objet rempli de liquide, comme un vase, ne doit être placé sur l'appareil. Ne placez pas de bougies ou d'autres objets brûlants sur l'appareil.

15. Batteries Tenez toujours compte des problèmes environnementaux et respectez les dispositions réglementaires locales lors de la mise au rebut des batteries.
16. Si vous installez l'appareil dans un endroit confiné, comme une bibliothèque ou un rack, assurez-vous qu'il est suffisamment ventilé. Laissez 20 cm d'espace libre au-dessus et sur les côtés et 10 cm à l'arrière. Le bord arrière de l'étagère ou du plateau au-dessus de l'appareil doit être situé à au moins 10 cm du panneau arrière ou du mur, afin de créer un passage pour la sortie de l'air chaud.
17. L'alimentation et le cordon d'alimentation de cet appareil sont prévus uniquement pour un usage à l'intérieur.
18. Utilisez uniquement l'adaptateur secteur fourni.
19. Veillez à laisser une ventilation adéquate si vous installez le produit dans des espaces confinés, comme une bibliothèque ou une étagère. Laissez un dégagement de 20 cm au-dessus et de chaque côté du produit et de 10 cm à l'arrière. L'arrière d'une étagère ou de la paroi la plus proche du haut de l'appareil doit être avancé pour dégager un espace d'environ 10 cm à l'arrière. De cette manière, une voie d'évacuation se forme dans laquelle l'air chaud s'échappe.
20. L'alimentation et le cordon d'alimentation de cet appareil sont prévus uniquement pour un usage à l'intérieur.
21. Utilisez uniquement l'adaptateur secteur fourni.

INSTRUCCIONES IMPORTANTES DE SEGURIDAD

1. Lea estas instrucciones.
2. Guarde estas instrucciones.
3. Haga caso de todas las advertencias.
4. Siga todas las instrucciones.
5. No utilice este aparato cerca del agua.
6. Limpie la unidad tan sólo con un paño seco.
7. No bloquee ninguno de los orificios de ventilación. Instale la unidad según las instrucciones del fabricante.
8. No instale la unidad cerca de radiadores, estufas, calefactores o cualquier otro aparato (incluyendo amplificadores) que genere calor.
9. Proteja el cable de corriente de modo que no pueda ser pisado u obstaculizado por alguna persona o algún dispositivo accesorio.
10. Utilice tan sólo dispositivos accesorios especificados por el fabricante.
11. Desconecte la unidad durante tormentas con aparato eléctrico o cuando no vaya a utilizarla durante un período prolongado de tiempo.
12. Diríjase a personal cualificado siempre que necesite servicio técnico. Necesitará servicio técnico siempre que la unidad – o el cable de corriente o su conector – haya sido dañado, se haya derramado líquido o haya caído algún objeto en su interior, haya sido expuesta a la

lluvia o la humedad, haya recibido algún golpe, o simplemente no funcione correctamente.

13. Requerimiento de Servicio técnico por daños Desconecte el aparato de la toma de corriente y contacte con personal cualificado, siempre que:
 - A. Se haya dañado el cable o conector de corriente,
 - B. Se haya derramado líquido o haya caído algún objeto en el interior de la unidad,
 - C. La unidad haya sido expuesta a la lluvia o la humedad,
 - D. La unidad no funcione correctamente al seguir las instrucciones de operación. Ajuste tan sólo los controles mostrados en las instrucciones de operación, ya que un ajuste impropio de otros controles podría provocar daños y se necesitará de un exhaustivo trabajo por parte de un técnico cualificado para restablecer el correcto funcionamiento de la unidad,
 - E. La unidad haya recibido un golpe o se haya dañado de algún modo, y
 - F. La unidad presente anomalías en su funcionamiento que indiquen la necesidad de servicio técnico.
14. Introducción de objetos o líquido No presione la unidad con ningún objeto ni introduzca objetos de ningún tipo entre sus aberturas, ya que podría tocar puntos de voltaje peligroso o generar cortocircuitos que podrían provocar incendios o descargas eléctricas. No exponga la unidad a situaciones de goteo o salpicaduras de líquido de ningún tipo ni coloque sobre la unidad a objetos que contengan líquidos, tales como vasos. Tampoco coloque velas u objetos candentes sobre la unidad.
15. Baterías Tenga en cuenta siempre las cuestiones ambientales y siga las leyes y regulaciones locales para desechos las baterías.
16. Si coloca la unidad en una ubicación que ya dispone de instalación, como una estantería o un 'rack', asegúrese de que ésta dispone de la ventilación adecuada. Deje 20 cm (8") de espacio disponible en la parte superior y las partes laterales, así como 10 cm (4") en la parte trasera. El extremo trasero de la mesa o estantería sobre la que descansa la unidad debería estar a 10 cm (4") de la pared, para poder dejar escapar el aire caliente a modo de chimenea.
17. El cable de corriente y la fuente de alimentación de este aparato han sido diseñados tan sólo para uso en interiores.
18. Utilice tan sólo el adaptador A/C suministrado.
19. Debe haber ventilación adecuada si instala el producto en espacios confinados, como estanterías o repisas. Deje una distancia de 20 cm encima y a ambos lados del producto y de 10 cm detrás. El extremo posterior de una estantería o tabla que esté más cerca de la parte superior del producto debe empujarse hacia delante para dejar un hueco de unos 10 cm detrás. De este modo se forma un canal de exudación por donde pueda fluir hacia arriba el aire caliente.

20. La fuente y el cable de alimentación de este producto están diseñados para uso interno exclusivamente.
21. Use solo el adaptador de corriente suministrado.

IMPORTANTI ISTRUZIONI DI SICUREZZA

1. Leggere queste istruzioni.
2. Conservare queste istruzioni.
3. Tenere conto di tutte le avvertenze.
4. Seguire tutte le istruzioni.
5. Non utilizzare questo apparecchio vicino all'acqua.
6. Pulire esclusivamente con un panno asciutto.
7. Temperatura di funzionamento (°C) 5–40 Umidità (%) senza condensazione 30–90
8. Non bloccare le aperture di ventilazione. Installare nel rispetto delle istruzioni del produttore.
9. Distanza minima attorno all'apparato per una ventilazione sufficiente: 10 cm.
10. La ventilazione non deve essere ostacolata coprendo le aperture di ventilazione con oggetti come giornali, tovaglie, tende, ecc.
11. Non installare vicino a fonti di calore come radiatori, diffusori di calore, stufe o altri apparecchi (inclusi amplificatori) che producono calore.
12. Proteggere il cavo elettrico dal calpestio o dalla foratura specialmente sulle spine, i connettori femmina e il punto in cui escono dall'apparechio.
13. Utilizzare esclusivamente attacchi/accessori specificati dal produttore.
14. Staccare questo apparecchio durante i temporali o se inutilizzato per lunghi periodi di tempo.
15. Per la manutenzione rivolgersi a personale qualificato. L'assistenza è necessaria quando l'apparechio è stato danneggiato in qualche modo, ad esempio in caso di danni del cavo elettrico o della spina, di fuoriuscite di liquido o di cadute di oggetti all'interno dell'apparechio, di esposizione a pioggia o umidità, di funzionamento irregolare o di cadute.
16. Danni che richiedono assistenza
Scogliere l'apparechio dalla presa a muro e rivolgersi a personale qualificato nelle seguenti condizioni:
 - A. Quando il cavo o la spina di corrente è danneggiata;
 - B. Se è fuoriuscito liquido o sono caduti oggetti all'interno dell'apparechio;
 - C. Se l'apparechio è stato esposto a pioggia o acqua;
 - D. Se l'apparechio non funziona regolarmente rispettando le istruzioni di funzionamento. Regolare solo i comandi coperti dalle istruzioni di funzionamento dal momento che una regolazione impropria degli altri comandi potrebbe causare danni e spesso richiedere un lavoro approfondito da parte di tecnici qualificati per ripristinare il normale funzionamento dell'apparechio;

E. Se l'apparechio è caduto o si è danneggiato in qualche modo e

F. Quando l'apparechio presenta un livello di prestazioni variabile che indica la necessità di un intervento di assistenza.

17. Ingresso di oggetti o liquidi
Non spingere mai oggetti di qualsiasi tipo nell'apparechio attraverso le aperture perché potrebbero entrare in contatto con punti di tensione pericolosi o provocare un cortocircuito nei componenti che potrebbe causare incendi o scosse elettriche. L'apparechio non dovrà essere esposto a gocciolamenti o spruzzi e sull'apparechio non dovranno essere posizionati oggetti riempiti con liquidi, come ad esempio dei vasi. Non posizionare mai sull'apparato fonti di fiamme libere come candele accese, ecc.
18. Batterie
Considerare sempre i problemi ambientali e seguire le normative locali per lo smaltimento delle batterie.
19. Se l'apparechio viene installato in un mobile a incasso, come una libreria o un scaffale, assicurarsi che la ventilazione sia adeguata. Lasciare 20 cm di spazio libero in alto e lateralmente e 10 cm sul retro. Il bordo posteriore dello scaffale o della tavola sull'apparechio verrà posizionato a 10 cm dal pannello posteriore o dalla parete, creando uno spazio simile a una condotta per il passaggio dell'aria calda.
20. Il cavo elettrico dell'apparechio è destinato esclusivamente all'uso in interni.
21. Utilizzare solo l'adattatore CA in dotazione.

TURVAOHJEITA

1. Lue kaikki ohjeet.
2. Säilytä ohjekirja.
3. Huomioi kaikki varoitukset.
4. Noudata käyttöohjeita.
5. Älä altista laitetta vedelle.
6. Käytä puhdistukseen vain kuivaa kangasta.
7. Käyttölämpötila (°C) 5–40 Kosteus (%) ei tiivistymistä 30–90
8. Älä peitä jäähdytysaukkoja. Noudata kaikkia valmistajan antamia asennusohjeita.
9. Laitteen ympärille tarvittava vähimmäistila riittävää tuuletusta varten 10 cm.
10. Tuuletusta ei tule estää peittämällä tuuletusaukkoja esinein, kuten sanomalehdillä, pöytäliinalla, verhoilla tms.
11. Älä sijoita laitetta lämmittimien, lämmintilaventtiilien, uuniin, vahvistimien tai muiden lämpöä tuottavien laitteiden läheisyyteen.
12. Sijoita virtajohto siten, ettei se ole kulkuväylällä tai joudu puristuksiin esineiden alle tai niittä vasten. Varmista, ettei pistotulppa, pistorasias eikä virtajohtoon liitokset vaurioiduu.
13. Käytä ainoastaan valmistajan suosittelemia lisätarvikkeita.
14. Irrota laite sähköverkosta ukkosen ajaksi tai jätettäessä sen pitkäksi ajaksi käyttämättömäksi.

15. Huoltotoimenpiteet saa suorittaa vain valtuutettu huoltopalvelu. Toinita laite heti huoltoon, jos se vahingoittuu jollakin tavalla. Laite pitää huolta, jos sen virtajohto on viottunut, laitteen sisään on roiskunut nestettä, laitteen sisään on pudonnut jokin esine, laite on altistunut sateelle tai kosteudelle, laite ei toimi normailla tavalla tai se on pudonnut.
16. Huoltaa edellyttäviä vikoja Irrota laite sähköverkosta ja toimita laite valtuutettuun huoltoliikkeeseen seuraavissa tapauksissa:
 - A. Laitteen virtajohto tai pistotulppa on vaurioitunut,
 - B. Laitteen sisään on pudonnut esine tai nestettä,
 - C. Laite on kastunut,
 - D. Laite ei toimi normailla tavalla, vaikka noudatet kaikki käyttöohjeita. Muuta vain käyttöohjeen mukaisia asetuksia ja säätöjä. Vääränlainen käyttö voi aiheuttaa laitevikojä, jotka edellyttävät valtuutettua huoltopalveluta mittavina korjaustoimenpiteinä.
 - E. Laite on pudonnut tai se on vaurioitunut muulla tavalla
 - F. Laite käynnäytyä epänormailla tavalla tai sen toiminta on muuttunut huomattavasti alkuperäisestä.
17. Esineen tai nesteen joutuminen laitteen sisään
Älä työnnä mitään esineitä laitteen aukkoihin. Ne saattavat osua lähenteellisiin osiin tai aiheuttaa oikosulun, mikä voi aiheuttaa tulipalon tai sähköiskun. Älä läikytä nestettä laitteen päälle. Älä sijoita maljakkoa tai muita nesteellä täytettyjä astiaa laitteen päälle. Laitteen päälle ei tule koskaan asettaa avoliekkäjä, kuten palavia kynttiläitä tms.
18. Paristo
Huomioi ympäröivien tilojen ja paikalliset määräykset hävittäessäsi käytöstä poistettua paristoa.
19. Varmista jäähdytysilman riittävä kierto, jos sijoitat laitteen kirjajhyllyn, laiteräkkiin tai muuhun umpinaiseen tilaan. Varaa vähintään 20 cm tyhjää tilaa laitteen päälle ja sivulle sekä vähintään 10 cm laitteen taakse. Laitteen päällä olevan tason ja takaseinän väliin tulee jättää 10 cm tilaa, jotta lämmennyt ilma pääsee nousemaan sen kautta pois.
20. Verkkolaitetta ja virtajohtoa saa käyttää vain kuivissa sisätiloissa.
21. Käytä vain vakiovarustena olevaa AC-verkkolaitetta.

FCC

THIS DEVICE COMPLIES WITH PART 15 OF THE FCC RULES. OPERATION IS SUBJECT TO THE FOLLOWING TWO CONDITIONS:

- 1 - THIS DEVICE MAY NOT CAUSE HARMFUL INTERFERENCE.
- 2 - THIS DEVICE MUST ACCEPT INTERFERENCE RECEIVED, INCLUDING INTERFERENCE THAT MAY CAUSE UNDESIRE OPERATION.

MODEL: A10. FCC ID: 2AGNC-A10. IC 20967-A10.

FCC WARNING

Any Changes or modifications not expressly approved by the party responsible for compliance could void the user's authority to operate the equipment. This device complies with part 15 of the FCC Rules.

Operation is subject to the following two conditions:

- (1) This device may not cause harmful interference, and
- (2) this device must accept any interference received, including interference that may cause undesired operation.

This equipment complies with FCC radiation exposure limits set forth for an uncontrolled environment. Note: This equipment has been tested and found to comply with the limits for a Class B digital device, pursuant to part 15 of the FCC Rules. These limits are designed to provide reasonable protection against harmful interference in a residential installation.

This equipment generates, uses and can radiate radio frequency energy and, if not installed and used in accordance with the instructions, may cause harmful interference to radio communications. However, there is no guarantee that interference will not occur in a particular installation. If this equipment does cause harmful interference to radio or television reception, which can be determined by turning the equipment off and on, the user is encouraged to try to correct the interference by one or more of the following measures:

- Reorient or relocate the receiving antenna.
- Increase the separation between the equipment and receiver.
- Connect the equipment into an outlet on a circuit different

FCC/IC Radiation Exposure Statement

The equipment complies with FCC/IC RSS-102 Radiation exposure limits set forth for uncontrolled environment.

This equipment should be installed and operated with minimum distance 20 cm between the radiator and your body.

IC

This device complies with Industry Canada licence-exempt RSS standard(s). Operation is subject to the following two conditions:

- (1) This device may not cause interference, and
- (2) This device must accept any interference, including interference that may cause undesired operation of the device.

Déclaration de la FCC et d'IC sur l'exposition aux radiations

Cet appareil est conforme à la norme RSS 102 de la FCC/IC relative aux limites d'exposition aux radiations dans un environnement non contrôlé. Vous devez installer et utiliser cet appareil en respectant une distance minimale de 20 cm entre votre corps et l'élément rayonnant.

Le présent appareil est conforme aux CNR d'Industrie Canada applicables aux appareils radio exempts de licence. L'exploitation est autorisée aux deux conditions suivantes:

- (1) l'appareil ne doit pas produire de brouillage, et
- (2) l'utilisateur de l'appareil doit accepter tout brouillage radioélectrique subi, même si le brouillage est susceptible d'en compromettre le fonctionnement.



www.audiopro.com

www.facebook.com/audiopro

[instagram.com/audioproound](https://www.instagram.com/audioproound)